

MASTER®

DH 745

BG	ВЛАГОАБСОРБАТОР	ИНСТРУКЦИЯ ЗА УПОТРЕБА
CZ	ODVLHČOVAČ VZDUCHU	NÁVOD K OBSIUZE
DE	LUFTENTFEUCHTER	BEDIENUNGSANLEITUNG
DK	LUFTAFFUGTER	BETJENINGSVEJLEDNING
EE	ÕHUKUIVATI	KASUTAMISJUHEND
ES	DESHUMIFICADOR	MANUAL DE INSTRUCCIONES
FI	KUIVAIN	KÄYTTÖOHJE
FR	DESHUMIFICATEUR	NOTICE TECHNIQUE
GB	DEHUMIDIFIER	OPERATING MANUAL
HR	SUŠNICA ZRAKA	INSTRUKCIJA OBSLUŽIVANJA
HU	PÁRÁTLANÍTÓ	HASZNÁLATI UTASÍTÁS
IT	DEUMIDIFICATORE	MANUALE OPERATIVO
LT	ORO SAUSINTUVAS	NAUDOJIMO INSTRUKCIJA
LV	GAISA SAUSINĀTĀJS	LIETOŠANAS INSTRUKCIJA
NL	ONTVOCHTIGER	GEBRUIKSAANWIJZING
NO	AVFUKTER	BRUKERVEILEDNING
PL	OSUSZACZ POWIETRZA	INSTRUKCJA OBSŁUGI
RO	DEUMIDIFICATOR	INSTRUCȚIUNI DE UTILIZARE
RU	ВОЗДУХООСУШИТЕЛЬ	ИНСТРУКЦИЯ ОБСЛУЖИВАНИЯ
SE	LUFTAVFUKTARE	BRUKSANVISNING
SI	SUŠILEC ZRAKA	NAVODILA ZA UPORABO
SK	ODVLHČOVAČ VZDUCHU	NÁVOD NA POUŽITIE
UA	ОСУШУВАЧ	ІНСТРУКЦІЯ З ВИКОРИСТАННЯ



BG ТЕХНИЧЕСКИ ДАНИ / CZ TECHNICKÉ ÚDAJE / DE TECHNISCHE DATEN / DK TEKNISKE DATA / EE TEHNILISED ANDMED / ES FICHA TÉCNICA / FI TEKNISET TIEDOT / FR DONNÉES TECHNIQUES / GB TECHNICAL DATA / HR TEHNIČKI PODACI / HU MŰSZAKI ADATOK / IT DATI TECNICI / LT TECHNINIAI DUOMENYS / LV TEHNISKIE DATI / NL TECHNISCHE GEVEENS / NO TEKNISKE DATA / PL DANE TECHNICZNE / RO INFORMAȚII TEHNICE / RU ТЕХНИЧЕСКИЕ ДАННЫЕ / SE TEKNISKA DATA / SI TEHNIČNE PODATKE / SK TECHNICKÉ PARAMETRE / UA ТЕХНІЧНА ІНФОРМАЦІЯ

			DH 745
1	Temperature operating range	[°C]	5-35
2	Air volume (max.)	[m³/h]	300
3	Dehumidification rate	[l/24h]	45
4	Refrigerant		R410a
5	Power supply	a phase	~1
		b voltage [V]	220-240
		c frequency [Hz]	50
6	Current	[A]	3,8
7	Power consumption	[W]	830
8	Water tank	[l]	4
9	Dimensions	[mm]	515x238x510
10	Weight	[kg]	18,5

BG РИСУНКА / CZ OBRÁZKY / DE ZEICHNUNGEN / DK TEGNINGER / EE JOONISED / ES DIBUJOS / FI PIIRUSTUKSET / FR DESSINS / GB PICTURES / HR CRTEŽI / HU RAJZOK / IT FIGURE / LT PIEŠINIAI / LV ZĪMĒJUMI / NL TEKENINGEN / NO TEGNINGER / PL RYSUNKI / RO DESENE TEHNICE / RU РИСУНКИ / SE RITNINGAR / SI RISBE / SK OBRÁZKY / UA КРЕПЛЕННЯ

1.

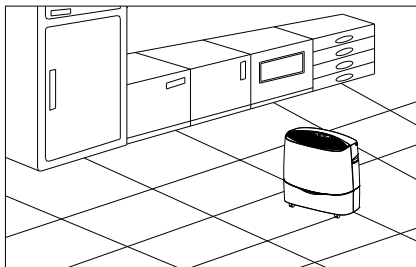

2.

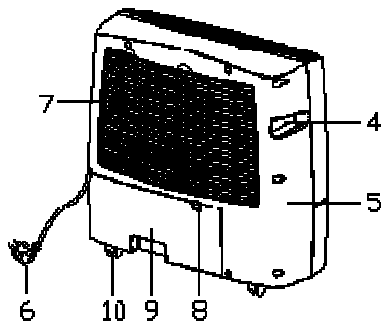
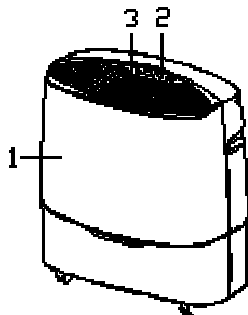

3.

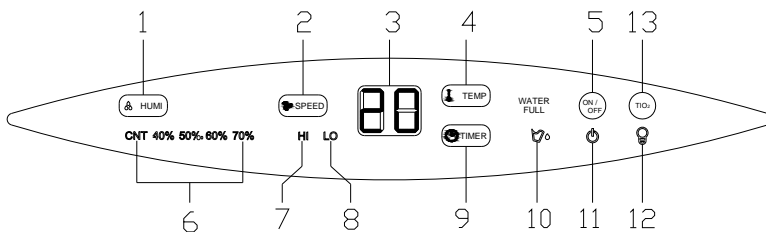

4.

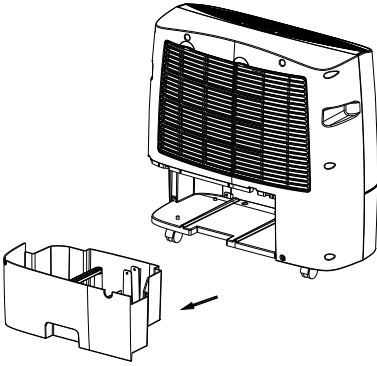

5.

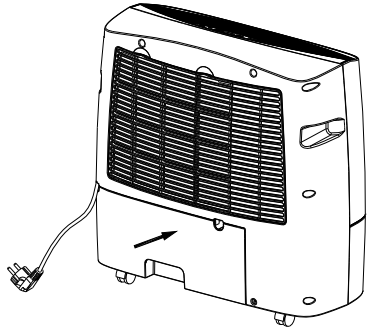

6.

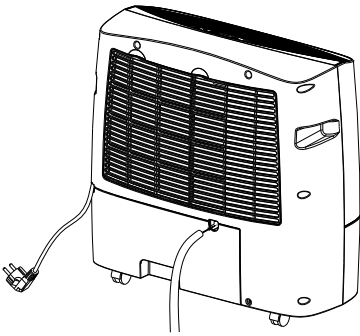

7.

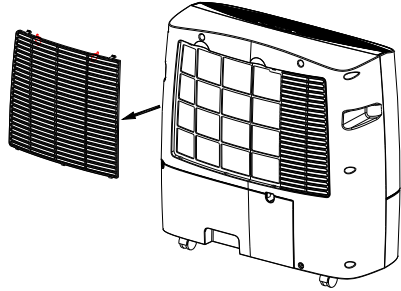

8.

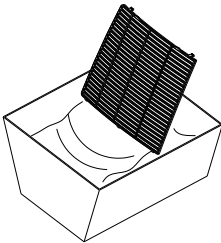

9.

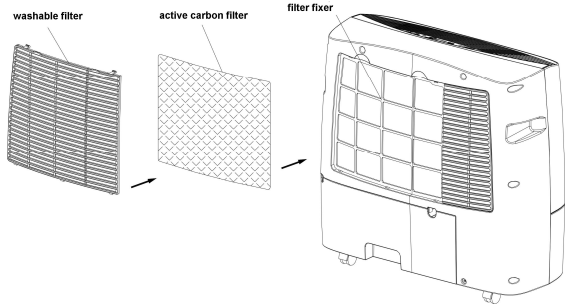

BG

1. КЪДЕ ДА ПОСТАВИТЕ УРЕДА (чертеж. 1.)

Ако имате влага в къщи, тя ще се разпространява по всички помещения, по същия начин както се разпространява миризмата на готвеното ястие. Поради това, поставете влагоабсорбатора в такова място, откъдето ще може да извлече влагата от всички помещения.

Евентуално, ако в някое място има особено голяма влажност, поставете уреда близо до източника на влага, след което да го преместите в друго място. Проверявайте винаги дали влагоабсорбатора стои на равна повърхност и дали около него има пространство най-малко 10 см (4") до останалите предмети, за да има достатъчен поток от въздух. Този влагоабсорбатор е снабден със само регулиращи се колела, за да се осигури по-голяма мобилност на уреда. При преместване, най-напред изключете уреда, а резервоара с вода изпразнете. Използването на разклонители и удължители не се препоръчва, затова проверете дали има в близост до мястото на поставяне електрически контакт. Ако използването на удължител е необходимо, проверете дали диаметър на кабела има най-малко 1 мм².

По време на работа на влагоабсорбатора, когато е нужна висока ефективност, проверете дали всички врати и прозорци са затворени.

2. ПРЕДИ ДА ВКЛЮЧИТЕ УРЕДА

ВНИМАНИЕ!

- Устройството трябва винаги да бъде в изправено положение.
- Преди включване в електрическата мрежа или в случай на преобръщане (например по време на почистване) уреда трябва престои в изправено положение един час.
- Защитете входа и изхода на въздуха срещу чужди тела.
- Близко до уреда не могат да се намират радиатори или други източници на топлина.
- Захранването трябва да отговаря на спецификациите на информационната табелка.
- В случай на повреда на захранващия кабел, той може да бъде сменен само от квалифицирано лице
- Не включвайте уреда с помощта на контакта. Използвайте бутон на управляващия панел
- За да преместите уреда най-напред го изключете от захранващата мрежа, след което изпразнете резервоара с водата
- За почистване не използвайте спрейове или други лесно запалими почистващи препарати.
- Да не се излива или разпръсква вода над устройството.
- ТОЗИ УРЕД НЕ Е ПРЕДНАЗНАЧЕН ЗА ОБСЛУЖВАНЕ ОТ ЛИЦА (ВКЛЮЧИТЕЛНО ДЕЦА) С ОГРАНИЧЕНА ФИЗИЧЕСКА ИЛИ УМСТВЕНА СПОСОБНОСТ, ИЛИ ЛИЦА, КОИТО НЕ СА ОБУЧЕНИ ДА РАБОТЯТ С УРЕДА ОТ ЛИЦАТА ОТГОВАРЯЩИ ЗА ТЪХНАТА БЕЗОПАСНОСТ, МОЛЯ, НЕ ПОЗВОЛЯВАЙТЕ НА ДЕЦАТА ДА СИ ИГРАЯТ С УРЕДА.

ВАЖНО!

За да избегнете замръзването на охлаждащата спирала на влагоабсорбатора не използвайте уреда при температура по-ниска от 5°C.

3. ЧАСТИ (чертеж. 2.)

- | | |
|---------------------|---|
| 1. Предна плоча | 6. Захранващи кабели |
| 2. Управляващ панел | 7. Вход на филтъра |
| 3. Изход на въздух | 8. Отвор за постоянно отвеждане на водата |
| 4. Дръжка на уреда | 9. Резервоар за вода |
| 5. Задна плоча | 10. Само регулиращи се колела |

4. ДЕЙСТВИЕ (чертеж. 3.)

- | | |
|--|--|
| 1. Бутон за избор на влажност | 8. Показател ниска скорост |
| 2. Бутон за регулиране на скорост (вентилация) | 9. Таймер |
| 3. Дисплей | 10. Показател за пълен резервоар за вода |
| 4. Бутон на дисплея на температурата | 11. Показател ON/OFF |
| 5. Бутон ON/OFF | 12. Показател TiO2 |
| 6. Показател на влажност | 13. Бутон TiO2 (опционален) |
| 7. Показател висока скорост | |

1. Свържете уреда със захранващия контакт. (Моля обърнете внимание на табелката намираща се на отзад на корпуса на уреда, за да проверите дали имате съответното напрежение/честота.)
2. Натиснете бутон ON/OFF, за да включите уреда. Компресора ще започне работа в постоянен режим. (Йонизатора (опционален) ще се включи автоматично.)
3. Натиснете бутон HUMI за да настроите изискваната влажност на въздуха: постоянно изсушаване, 40%, 50%, 60% или 70%. (Ако влажността на въздуха е по-малка от 35%, на дисплея се появява символа 'LO' а ако влажността на въздуха е по-висока от 95%, на дисплея се появява символа 'H'.)
4. Натиснете бутон за регулиране на скоростта, за да настроите скоростта на вентилатора – висока или ниска.
5. Натиснете бутон на дисплея на температурата, за да се появи стойността на температурата на околната среда. След 12 секунди на дисплея ще се появи отново степента на влажност на въздуха.
6. Натиснете бутон на таймера за да настроите времето на включване/изключване (1–24 часа). В случаи когато таймера не е настроен, уреда работи в постоянен режим.
7. Натиснете бутон TiO2 за да започне TiO2. (опционално)
8. За да изключите уреда, натиснете отново бутон ON/OFF.

5. ОТВЕЖДАНЕ НА ВОДАТА

Когато резервоара за вода се напълни, ще спре работата на компресора а показателят за напълнен резервоар за вода ще свети с червена светлина.

Показателя за пълен резервоар за вода  започва да свети с червена светлина.

Уредът започва да бръмчи. * За да изключите бръмченето, натиснете бутон ON/OFF или изключете уреда

За да изпризните резервоара за вода, трябва да го извадите от уреда с помощта на дръжката на резервоара (чертеж. 4). След изпризването му го поставете обратно, проверете дали е добре поставен. Ако не е поставен добре на своето място – уреда няма да работи.

Когато резервоара за вода е пълен или е неправилно поставен, показателя за пълен резервоар за вода ще свети с червена светлина (чертеж. 5).

Моля имайте предвид, че когато резервоара за вода не е поставен правилно, показателят за пълен резервоар за вода ще свети с червена светлина.

Постоянно отвеждане на водата (чертеж. 6).

Когато влагоабсорбатора е използван в условия на висока влажност на въздуха, резервоара за вода ще трябва да бъде често изпризван. При този случаи по-добре е уредът да работи в режим на постоянно отвеждане на водата, за тази цел:

1. Свържете отвора за изход на водата с маркуч с вътрешен диаметър 12мм. * Внимание: Маркуча не е стандартно оборудване на уреда.
2. Проверете дали водата тече свободно и дали маркуча остава на своето място.
* Внимание! През зимата трябва да вземете предпазни мерки за предпазване на маркуча от замръзване.

6. ПОДДЪРЖАНЕ

Преди да започнете каквото и да било почистване, винаги изключвайте уреда от захранването.

ПОЧИСТВАНЕ НА КОРПУСА

Почистете уреда с мека кърпа.

Да не се използват летливи химикали, бензин, перилни препарати, химически третирани дрехи, или други почистващи

препарати. Те могат да повредят корпуса.

ЧИСТЕНЕ НА ВЪЗДУШНИЯ ФИЛТЪР

- Извадете филтъра намиращ се отзад на уреда (чертеж. 7).
- Ако филтъра може да бъде измит, използвайте прахосмукачка или пукнете във филтъра за да улесните изчистването. Ако филтъра е силно замърсен, използвайте топла вода и малко количество препарат за миене (чертеж. 8).

- Преди слагането, моля проверете дали филтъра е съвсем сух.
- Не подавайте филтъра на действието на силна слънчева светлина.
- Филтър активен въглен – Този филтър не може да бъде измит. Неговият експлоатационен живот е различен, и зависи от условията в които се използва уреда. Периодично проверявайте филтъра (горе долу на всеки 6 месеца), ако е нужно – сменете го (чертеж. 9).

СКЛАДИРАНЕ

Ако устройството не се използва за по-дълъг период от време, трябва да:

- Изключете уреда, извадете щепсела от контакта и почистете захранващия кабел.
- Напълно изпразнете и почистете резервоара за водата.
- Покрийте уреда и съхранявайте в място, защитено от пряка слънчева светлина.

7. ПРЕМАХВАНЕ НА ПОВРЕДИ

УРЕДЪТ НЕ РАБОТИ:

- Свързан ли е уреда с контакта?
- Има ли ток в къщи?
- Температурата на околната среда не е ли по-ниска от 5°C или по-висока от 35°C? Ако да – тази температура не се толерира от уреда.
- Уреда е включен към захранващата мрежа.

- Регулатора на нивото на влажност е включен
 - Резервоара за вода е поставен правилно и не е пълен
 - Входа или изхода на въздуха не са блокирани
- ИЗГЛЕЖДА, ЧЕ УРЕДА НЕ ДЕЙСТВА ПРАВИЛНО:**
- Филтърът запращен ли е, или е замърсен?
 - Дали входа или изхода на въздуха не е блокиран?
 - Дали влажността на околната среда не е ниска?
- ИЗГЛЕЖДА, ЧЕ УРЕДЪТ РАБОТИ С ОГРАНИЧЕНА ЕФЕКТИВНОСТ:**

- Дали няма отворени прекалено много врати и прозорци?
- Дали в помещението има източник на голямо количество влажност?

УРЕДА РАБОТИ ШУМНО:

- Проверете дали уреда стои на равна стабилна повърхнина

ОТ УРЕДА ИЗТИЧА ВОДА:

- Проверете дали уреда не е повреден.
- Ако не използвате режима на постоянно отвеждане на водата, проверете дали гумената тапа (на дъното на уреда) е добре поставен,

CZ

1. UMÍSTĚNÍ PŘÍSTROJE (obr. 1.)

Nadměrná vlhkost bude propustovat Vaším domem stejně, jako každou místnost propustuje pach jídla při vaření. Z toho důvodu musí být vysoušeč umístěn tak, aby přitahoval vlhký vzduch z celého domu.

V některých případech, kdy se například na jednom místě vyskytuje vážný problém, je možné použít vysoušeč lokálně na tomto místě a pak jej přenést na více centrální místo. Při umísťování vysoušeče se přesvědčte, že stojí na rovné ploše a že z každé strany přístroje zůstalo 10 cm (4") volného místa, aby bylo umožněno volné proudění vzduchu.

Vysoušeč je vybaven směrově natáčivými kolečky pro zajištění vyšší mobility. Budete-li přístroj přemísťovat, nejprve jej vypněte a vyprázdněte nádržku s vodou. Nedoporučujeme používat prodlužovací kabely, proto se ujistěte, že se přístroj nachází v dostatečné vzdálenosti od stálé elektrické zásuvky. Je-li nutné použít prodlužovací kabel, ujistěte se, že průměr žil kabelu je alespoň 1 mm².

Za provozu vysoušeče, kdy je nezbytné zajistit co největší výkon, by měla být zavřena okna i dveře v místnosti.

2. BEZPEČNOSTNÍ OPATŘENÍ PŘED UŽITÍM

Pozor!

- Zařízení musí být vždy ve svislé poloze.
- Ponechejte zařízení stát v klidu jednu hodinu po jeho přepravě či naklonění (např. během čištění) dřive než jej zapojíte do sítě.
- Udržujte cizí předměty z dosahu přívodu vzduchu a výstupních otvorů.
- Napájecí síť musí odpovídat údajům na typovém štítku na zadní straně zařízení.
- Výměnu poškozeného kabelu musí provést zástupce autorizovaného servisu nebo jiná osoba s odpovídající kvalifikací, aby nedošlo k ohrožení zdraví a škody na majetku.
- Je zakázáno používat zástrčku ke spuštění a vypnutí zařízení. Jdy použijte spínač na řídicím panelu.
- Dříve než začnete hýbat zařízením vypněte nejprve toto zařízení, následně vypněte ze sítě a vyprázdněte zásobník vody.
- Je zakázáno používat povrchové roztřikovače a jiné hořlavé čističe na zařízení.
- Je zakázáno lít nebo stříkat vodu na zařízení.
- TENTO PŘÍSTROJ NESMÍ OVLÁDAT OSOBY (VČETNĚ DĚTI) S OMEZENÝMI FYZICKÝMI, SMYSLOVÝMI NEBO MENTÁLNÍMI SCHOPNOSTMI ANI OSOBY BEZ ZKUŠENOSTÍ, KTERÉ NEBYLY VYŠKOLENY OSOBOU ODPOVĚDNOU ZA JEJICH BEZPEČNOST. HLÍDEJTE DĚTI, ABY SI S PŘÍSTROJEM NEHRÁLY.

DŮLEŽITĚ!

Je zakázáno používat toto zařízení při okolních teplotách nižších než 5°C, k zamezení tvorby silné námrazy na odpařovacím vlnutí.

3. SOUČÁSTI (obr. 2.)

- | | |
|----------------------|--|
| 1. Přední deska | 6. Napájecí kabel |
| 2. Ovládací panel | 7. Vstup filtru |
| 3. Výfuk vzduchu | 8. Vypouštěcí otvor k nepřetržitému vypouštění |
| 4. Rukojeť přístroje | 9. Nádržka na vodu |
| 5. Zadní deska | 10. Směrově natáčivá kolečka |

4. OBSLUHA (obr. 3.)

- | | |
|---|---------------------------------------|
| 1. Tlačítko pro volbu vlhkosti | 8. Ukazatel nízké rychlosti |
| 2. Tlačítko pro nastavení rychlosti (ventilace) | 9. Časomíra |
| 3. Displej | 10. Ukazatel naplnění nádržky s vodou |
| 4. Tlačítko displeje zobrazujícího teplotu | 11. Ukazatel ON/OFF |
| 5. Tlačítko ON/OFF | 12. Ukazatel TiO2 |
| 6. Ukazatel vlhkosti | 13. Tlačítko TiO2 (volitelné) |
| 7. Ukazatel vysoké rychlosti | |

1. Zapojte přístroj do správné elektrické zásuvky. (Podívejte se na výrobní štítek na zadní straně přístroje, kde najdete informace o správném napětí/frekvenci).
 2. Pro zapnutí přístroje stiskněte tlačítko ON/OFF. Kompressor začne pracovat v nepřetržitém režimu. (Ionizér /volitelný/ se spustí automaticky)
 3. Stiskněte tlačítko HUMI pro nastavení požadované vlhkosti vzduchu: stále vysoušení, 40%, 50%, 60% nebo 70%. (Je-li vlhkost vzduchu menší než 35%, displej zobrazí symbol 'LO' a pokud vlhkost vzduchu překročí 95%, na displeji se ukáže hodnota 'HI'.)
 4. Pro nastavení rychlosti ventilace stiskněte tlačítko rychlosti ventilace - vysoké nebo nízké.
 5. Stiskněte tlačítko displeje zobrazujícího teplotu pro zobrazení teploty okolního vzduchu. Po 12 sekundách displej opět přepne na zobrazení vlhkosti.
 6. Pro nastavení času zapnutí/vypnutí (1–24 hod.) stiskněte tlačítko časomíry. Nenastavíte-li časomíru, přístroj bude pracovat nepřetržitě.
 7. Stiskněte tlačítko TiO2 pro spuštění TiO2. (Volitelné)
 8. Pro vypnutí přístroje stiskněte opět tlačítko ON/OFF.
- ### 5. ODVODNĚNÍ

Dojde-li k naplnění nádržky vodou, kompressor se zastaví a kontrolka naplnění nádržky se rozsvítí červeně.

Kontrolka naplnění nádržky s vodou  se rozsvítí červeně.

Přístroj začne vydávat akustické signály. * Pro vypnutí těchto signálů stiskněte tlačítko ON/OFF nebo vypněte přístroj.

Pro přemístění nádoby s vodou ji jednoduše vyjměte z přístroje pomocí úchytu na nádržce (obr. 4.)

Po vyprázdnění zásobníku umístěte tento zpět na jeho původní místo. Zkontrolujte jeho fádnu polohu, aby zhasla kontrolka „max. hladiny vody“ („Water full“) a odvlhčovač opět fungoval.

Je-li nádržka na vodu plná nebo nebyla vložena správně, ukazatel hladiny vody se rozsvítí červeně. (obr. 5.)

Mějte na paměti, že pokud nádržka na vodu nebyla vložena správně, kontrolka naplnění vodou se rozsvítí červeně.

Neperforované odvodňování (obr. 6.)

Používáte-li vysoušeč ve velmi vlhkých podmínkách, bude nádržka na vodu vyžadovat častější vypouštění. V tom případě je lepší nastavit volbu neustálého vypouštění, a to následovně:

1. Napojte vypouštěcí otvor na vodní hadici o vnitřním průměru 12mm. * Pozor! Vodní hadice není dodávána s přístrojem.
2. Ujistěte se, že voda bude vždy volně odtékat a hadice zůstane na svém místě.
* Pozor! V zimním období proveďte taková opatření, aby nedošlo k zamrznutí hadice s vodou.

6. ÚDRŽBA

Vždy vypněte zařízení ze sítě před zahájením údržby nebo čištěním zařízení.

ČIŠTĚNÍ SK RINĚ

K vyčištění zařízení používejte měkkou tkaninu.

Je zakázáno používat těkavé chemikálie, benzin, saponáty, chemicky upravené tkaniny a jiné čisticí roztoky z důvodu nebezpečí poškození skříně.

ČIŠTĚNÍ VZDUCHOVÉHO FILTRU

- Vyjměte filtr, který se nachází na zadní straně přístroje. (obr. 7.)
- Je-li filtr omyvatelný, použijte vysavač nebo filtr oklepejte pro snadnější čištění. Je-li filtr vyjmečně špinavý, použijte vodu s malým obsahem slabšího čisticího prostředku. (obr. 8.)
- Před výměnou se ujistěte, že je filtr zcela suchý.
- Filtr nevystavujte přímým slunečním paprskům.
- Aktivní uhlíkový filtr - Tento filtr není omyvatelný. Jeho životnost je různá a závisí na podmínkách, v nichž je přístroj používán. Filtr pravidelně kontrolujte (cca každých 6 měsíců) a v případě potřeby jej vyměňte. (obr. 9.)

SKLADOVÁNÍ

Při nepoužívání jednotky na delší časové období postupujte prosím následovně: vypněte zařízení, odpojte ze sítě a uklidte napájecí kabel střídaného proudu.

Zela vyprázdněte nádrž na vodu a dosucha vyfťete.

Zakryjte zařízení a uskladněte z dosahu přímých slunečních paprsků.

7. VYHLAŠOVÁNÍ PORUCH

ZA ŘÍZENÍ JE NEFUNKČNÍ :

- Ověřte zapnutí regulace vlhkosti (spínač ZAPNOUT/VYPNOUT - ON/OFF).
- Zkontrolujte řádnou polohu vodní nádrže v zařízení a zda není plná.
- Zkontrolujte zda není bráněno přívodu a výstupu vzduchu.
- Je přístroj zapojen do zásuvky?
- Funguje v bytě elektřina?
- Není okolní teplota nižší než 5°C nebo vyšší než 35°C?
Pokud ano, teplota se nachází mimo toleranci přístroje.

ZA ŘÍZENÍ JE HLUČNÉ:

- Zkontrolujte usazení jednotky na rovném povrchu.

ZDÁ SE, ŽE PŘÍSTROJ NEFUNGUJE SPRÁVNĚ:

- Není filtr zaprášený, znečištěný?
- Není vstup nebo výstup vzduchu něčím zablokovaný?
- Není již vlhkost vzduchu zcela nízká?

ZDÁ SE, ŽE PŘÍSTROJ NEFUNGUJE NA PLNÝ VÝKON:

- Není otevřeno příliš mnoho oken či dveří?
- Není v místnosti něco, co způsobuje nadměrnou vlhkost?

PŘÍSTROJ PROTĚKÁ:

- Přesvědčte se, že je přístroj ve správném technickém stavu.
- Nepracuje-li přístroj v režimu neustálého vyprazdňování, ujistěte se, že zátka na dně přístroje je na svém místě.

DE

1. AUFSTELLUNGSORT (Abb. 1)

Der Überschuss an Feuchte wird in Ihrem Haus auf der gleichen Weise vorkommen, wie in jedem Raum des Hauses der Geruch des Essens während des Kochens steigt. Aus diesem Grund soll der Trockner auf die Weise aufgestellt werden, dass die feuchte Luft aus dem ganzen Haus angezogen wird.

Falls an einer Stelle ein ernsthaftes Problem mit der Feuchte vorkommt, kann der Trockner optional in der Nähe dieser Stelle aufgestellt werden und später an einen zentralen Punkt gebracht werden. Bei dem Aufstellen des Trockners ist sicherzustellen, dass das Gerät auf einer ebenen Fläche steht und von jeder Seite des Gerätes der Abstand mindestens 10 cm (4 Zoll) beträgt, damit eine leistungsfähige Luftströmung gewährleistet wird.

Der Trockner ist mit den selbststellbaren Rädern ausgestattet, damit eine größere Mobilität gewährleistet wird. Bei der Verlagerung des Gerätes ist das Gerät zuerst auszuschalten und den Wasserbehälter zu entleeren. Weil der Gebrauch von der Verlängerungsschnur nicht empfohlen ist, ist es sicherzustellen, dass das Gerät sich in einer ausreichenden Entfernung von einer festen Steckdose befindet. Fall der Gebrauch von der Verlängerungsschnur notwendig ist, ist es sicherzustellen, dass der Durchmesser der Kabelleitungen mindestens 1 mm² beträgt. Während des Betriebs des Trockners sollen die Türe und Fester geschlossen sein, um die maximale Leistungsfähigkeit des Gerätes zu gewährleisten.

2. VOR DER INBETRIEBNAHME

Achtung!

- Das Gerät soll sich stets in aufrechter Position befinden.
- Vor dem Anschluss an das Stromnetz lassen Sie das Gerät eine Stunde lang stehen, nachdem es transportiert oder (z. B. während der Reinigung) gekippt worden ist.
- Die Zu- und Abluftöffnungen dürfen nicht mit fremden Gegenständen blockiert sein.
- Die elektrische Versorgung muss den Kenndaten entsprechen, die auf dem Datenschild hinten am Gerät angegeben sind.
- Bei einer Beschädigung des Netzkabels lassen Sie ihn von einer Servicestelle bzw. einer qualifizierten Fachkraft austauschen, um Gefahren zu vermeiden. Das Gerät darf nie mit dem Netzstecker ein- oder ausgeschaltet werden.
- Dazu verwenden Sie immer den Schalter am Steuerpaneel.
- Bevor Sie den Entfeuchter an einen anderen Ort bringen, schalten Sie ihn zuerst aus, ziehen Sie den Netzstecker und entleeren Sie den Wassertank.
- Behandeln Sie das Gerät mit keinen Insektenbekämpfungssprays oder leicht brennbaren Reinigungsmitteln.
- Giessen bzw. sprühen Sie kein Wasser über das Gerät.
- **DAS GERÄT SOLL NICHT DURCH PERSONEN (EINSCHLIESSLICH DER KINDER) MIT BEGRENZTEN KÖRPERLICHEN, SENSORISCHEN ODER MENTALEN FÄHIGKEITEN ODER DURCH PERSONEN, DIE KEINE ERFAHRUNG BESITZEN UND NICHT DURCH EINE FÜR IHRE SICHERHEIT VERANTWORTLICHE PERSON GESCHULT WURDEN, BEDIENT WERDEN. ES IST SICHERZUSTELLEN, DASS KINDER MIT DEM GERÄT NICHT SPIELEN.**

WICHTIG!

Benutzen Sie dieses Gerät nicht bei

Umgebungstemperaturen unter 5°C, um eine schwere Eisbildung auf der Verdampferschlange zu vermeiden.

3. TEILE (Abb. 2)

- | | |
|-----------------------|---|
| 1. Vorderplatte | 7. Filtereintritt |
| 2. Bedienungsfeld | 8. Ablassöffnung für die kontinuierliche Entleerung |
| 3. Luftaustritt | |
| 4. Halter des Gerätes | 9. Wasserbehälter |
| 5. Rückplatte | 10. Selbststellbare Räder |
| 6. Speisekabel | |

4. BEDIENUNG (Abb. 3)

- | | |
|--|---|
| 1. Taste für die Auswahl der Feuchtigkeit | 7. Anzeiger der hohen Geschwindigkeit |
| 2. Taste für die Regulierung der Geschwindigkeit | 8. Anzeiger der niedrigen Geschwindigkeit |

(Ventilation)

- | | |
|-------------------------------------|--|
| 3. Anzeige | 9. Zeitmessgerät |
| 4. Taste der Anzeige der Temperatur | 10. Anzeiger der Füllung des Wasserbehälters |
| 5. Taste ON/OFF | 11. Anzeiger ON/OFF |
| 6. Anzeiger der Feuchtigkeit | 12. Anzeiger TiO2 |
| | 13. Taste TiO2 (optional) |

Ein-/Ausschalten

1. Das Gerät ist an entsprechende Steckdose anzuschließen. (Die Informationen bezüglich der richtigen Spannung/Frequenz entnehmen Sie bitte dem Datenschild an der Rückseite des Gerätes.)
2. Drücken Sie die ON/OFF-Taste, um das Gerät einzuschalten. Der Kompressor beginnt in kontinuierlichen Betriebsmodus zu arbeiten. (Ionisator (optional) schaltet automatisch ein.)
3. Drücken Sie die Taste HUMI, um die gewünschte Feuchte der Umgebung einzustellen: kontinuierliche Entfeuchtung, 40%, 50%, 60% oder 70%. (wenn die Feuchtigkeit der Umgebung im Raum unterhalb 35% liegt, zeigt der Anzeiger das Symbol „LO“; wenn die Feuchte der Umgebung oberhalb 95% liegt, zeigt der Anzeiger das Symbol „HI“.)
4. Drücken Sie die Taste für Regulierung der Geschwindigkeit, um die Geschwindigkeit der Ventilation – eine hohe oder niedrige - auszuwählen.
5. Drücken Sie die Taste des Temperaturanzeigers, um die Temperatur der Umgebung anzuzeigen. Nach 12 Sekunden wird wieder die Feuchte der Umgebung angezeigt.
6. Drücken Sie die Taste des Zeitmessgerätes, um die Zeit des Einschaltens/Ausschaltens einzustellen (1–24 Std.). Im Falle, wenn das Zeitmessgerät nicht eingestellt wird, wird das Gerät die Entfeuchtung auf die kontinuierlichen Weise realisieren.
7. Drücken Sie die TiO2-Taste, um die TiO2 zu starten. (optional)
8. Um das Gerät auszuschalten, ist die ON/OFF-Taste wieder zu drücken.

5. ENTWÄSSERUNG

Wenn der Wasserbehälter voll mit Wasser gefüllt wird, kommt der Kompressor zum Stehen und leuchtet der Anzeiger der Füllung des Wasserbehälters mit Rot.

Der Anzeiger der Füllung des Wasserbehälters leuchtet in roter Farbe.



Das Gerät beginnt zu summen. * Um das Summen auszuschalten, kann die ON/OFF-Taste gedrückt werden oder das Gerät ausgeschaltet werden.

Um der Behälter mit Wasser zu transportieren, ist dieser einfach mit Hilfe vom Halter am Behälter aus dem Gerät herauszunehmen (Abb. 4)

Nach dem Entfernen des Wassers, schieben Sie den Wassertank wieder hinein.

Der Wassertank muss richtig positioniert werden, sonst wird die „Water full“-Anzeige weiterhin leuchten und Sie werden den Entfeuchter nicht einschalten können.

Wenn der Wasserbehälter voll ist oder nicht korrekt aufgestellt wurde, dann leuchtet der Anzeiger der Füllung des Wasserbehälters mit roter Farbe (Abb. 5).

Achtung:

Bitte berücksichtigen Sie, dass im Falle, wenn der Wasserbehälter nicht korrekt aufgestellt wurde, leuchtet der Anzeiger der Füllung mit Wasser in roter Farbe. Kontinuierliche Entwässerung (Abb. 6.)

Wenn der Trockner bei einer hohen Feuchtigkeit betrieben wird, dann bedarf der Wasserbehälter, häufig entleert zu werden. In diesem Fall wird es empfohlen, das Gerät auf Option der kontinuierlichen Entleerung einzustellen, indem die folgenden Arbeitsschritte durchgeführt werden:

1. Die Ablassöffnung mit der Wasserleitung mit dem Innendurchmesser von 12 mm anzuschließen.
* Achtung: Die Wasserleitung gehört nicht zum Lieferumfang des Gerätes.
2. Es ist sicherzustellen, dass das Wasser immer frei ausströmt und die Leitung an der richtigen Stelle bleibt.

* Achtung! Im Falle der kalten Wetterbedingungen sind die Sicherheitsmaßnahmen zu ergreifen, um das Wasser in der Leitung nicht einzufrieren.

6. WARTUNG

Vor jeglichen Wartungsarbeiten oder Reinigung ist der Gerätestecker aus der Netzsteckdose zu ziehen.

REINIGUNG DES GEHÄUSES

Wischen Sie das Gerät mit einem weichen Lappen.

Verwenden Sie zur Reinigung keine flüchtigen Substanzen, Benzin, Detergenzien, chemisch behandelte Textilien oder andere chemische Reinigungsmittel, weil man damit das Gehäuse beschädigen kann.

REINIGEN DES LÜFTFILTERS

- Der sich im hinteren Teil des Gerätes befindenden Filter herausnehmen. (Abb. 7)
- Bei einem abwaschbaren Filter ist der Staubsauger oder eine Spülung des Filters zu verwenden, um die Reinigung zu erleichtern. Wenn der Filter besonders verunreinigt ist, ist das warme Wasser mit einer kleinen Menge eines nicht zu starken Reinigungsmittels zu verwenden. (Abb. 8)
- Vor dem Austausch ist es sicherzustellen, dass der Filter ganz trocken ist.
- Der Filter soll nicht den Sonnenstrahlen ausgestellt werden.
- Aktivkohlenfilter - dieser Filter ist nicht abwaschbar. Die Lebensdauer des Aktivkohlenfilters ist variable und hängt von den Umgebungsbedingungen ab, in den das Gerät verwendet wird. Der Filter ist periodisch zu inspizieren (ungefähr je 6 Monate) und nach Bedarf auszutauschen. (Abb. 9)

LAGERUNG

Vor längeren Betriebspausen sind folgende Maßnahmen zu treffen: den Entfeuchter ausschalten, den Gerätestecker aus der Netzsteckdose ziehen, den Netzkabel ordentlich zusammenrollen; den Wassertank vollständig entleeren und

sauber abwischen; das Gerät abdecken und an einem vor direkter Sonneneinstrahlung geschützten Ort lagern.

7. FEHLERSUCHE, MÖGLICHE URSACHEN

DAS GERÄT FUNKTIONIERT NICHT:

- Der Hygrostat (bzw. der ON-/OFF-Schalter) ist nicht eingeschaltet.
- Der Wassertank ist im Gerät falsch positioniert oder ist bereits voll.
- Der Luftein- oder -austritt ist verdeckt bzw. verstopft.
- Ist das Gerät an die Steckdose angeschlossen?
- Verfügt das Haus über die elektrische Speisung?
- Liegt die Umgebungstemperatur unterhalb von 5°C oder oberhalb von 35°C? Falls ja, dann liegt die Temperatur außerhalb des Toleranzbereichs des Gerätes.

DAS GERÄT ARBEITET ZU LAUT:

- Das Gerät steht auf einer unebenen Oberfläche.

ES SCHEINT, ALS OB DAS GERÄT NICHT GANZ KORREKT ARBEITET:

- Ist der Filter staubig, verunreinigt?
- Ist der Eintritt oder Austritt der Luft blockiert?
- Ist die Feuchtigkeit der Umgebung bereits ganz niedrig?

ES SCHEINT, ALS OB DAS GERÄT NUR IM BEGRENZTEN UMFANG ARBEITET:

- Sind zu viele Türen oder Fenster geöffnet?
- Befindet sich im Raum etwas, was eine erhöhte Feuchtigkeit verursachen kann?

LECKAGE AM GERÄT:

- Es ist sicherzustellen, dass das Gerät leistungsfähig ist.
- Falls die Option der kontinuierlichen Entleerung nicht genutzt wird, ist es sicherzustellen, dass der Gummiverschlussstopfen (am Behälterboden) sich an der richtigen Position befindet.

DK

1. HVOR SKAL DET PLACERES (teg. 1.)

Overskydene fugt vil forekomme i dit hjem på samme måde, som duft under madforberedningen. Derfor affugteren bør placeres i det sted, hvor den kan mest tiltrænge den fugtige luft fra hele huset.

Optionalt, hvis der er et alvorlig problem med fugten i bestemt sted i huset, affugteren kan stilles tæt på det bestemte sted og derefter flyttes mere centralt i rummet. Det er meget vigtigt, at apparatet placeres på en lige overflade med minimum 10 cm (4") mellemrum, så der er en fri luftcirkulation.

Denne affugter er udstyret med selvindstillelige hjul for at forøge dens mobilitet. Ved flytningen af apparatet skal det først afbrydes fra elnettet og vandbeholderen tømmes. Brug af en forlængerledning frarådes, derfor sørg for at apparatet placeres tæt på stikkontakten. Hvis det er nødvendigt at bruge en forlængerledning, sørg for at diameteren på kablet er minimum 1 mm². Hvis der er behov for det største effektivitet af apparatets drift, døre og vinduer skal være lukkede.

2. FØR START

BEMÆRK!

- Apparatet skal altid være i oprejst position
- Før tilslutning til el-nettet efter transport eller i tilfælde af skrat stilling forårsaget af (fx rengøring) bør apparatet efterlades i stående stilling i en time

- Undlad at blokere luftindtaget eller luftafgangen
- Parametre for strømforsyningen skal opfylde de specifikationer, der er anført i typeskiltet

- Hvis netledningen er beskadiget, bør du kontakte en autoriseret service for at undgå faren for elektrisk skød

- Undlad at tænde og slukke apparatet ved at trække i netledningen. Brug altid knappen på kontrolpanelet
- Hvis du vil flytte apparatet skal først slukke det, tag stikket fra el-nettet og tømme vandbeholderen
- Til rengøring brug ikke insektspray eller brændbare rengøringsmidler
- Hæld ikke eller sprøjt ikke vandet over apparatet.
- **DETTE APPARAT ER IKKE BEREGNET TIL BRUG AF PERSONER (HERUNDER BØRN) MED NEDSAT FYSISK, SENSORISK ELLER MENTAL BEGAVELSE ELLER PERSONER UDEN ERFARING, SOM IKKE HAR VÆRET TRÆNET AF DEN RETTE PERSON, SOM HAR ANSFAR FOR DERES SIKKERHED. MAN SKAL SØRGE FOR, AT BØRN IKKE LEGE MED APPARATET.**

BEMÆRK!

For at undgå fastfrysning af kølespiral tørretumbler brug ikke apparatet ved temperaturer under 5°C.

3. BESTANDSDELE (teg. 2.)

- | | |
|--------------------|----------------------------|
| 1. Frontplade | 7. Luftindgang til filter |
| 2. Betjeningspanel | 8. Åbning for |
| 3. Luftudgang | kontinuerlig tømning |
| 4. Apparatets greb | 9. Vandbeholder |
| 5. Bagplade | 10. Selvindstillelige hjul |
| 6. Forsyningskabel | |

4. VIRKNING (teg. 3.)

- | | |
|--|---------------------------|
| 1. Valg af fugtighedsniveau | 6. Fugtighedsindikator |
| 2. Knap for hastighedsregulering (ventilation) | 7. Højhastighedsindikator |
| 3. Display | 8. Lavhastighedsindikator |
| 4. Temperatur display | 9. Timer |
| 5. ON/OFF knap | 10. Vandstandsindikator |
| | 11. ON/OFF indikator |
| | 12. TiO2 indikator |
| | 13. TiO2 knap (valgfrist) |

1. Tilslut apparatet til den rette stikkontakt. (Der henvises til typeskiltet på bagsiden af apparatet i forhold til den korrekte spænding/frekvens.)
2. Tryk på ON/OFF knappen, for at tænde apparatet. Kompressoren vil starte med at arbejde i den kontinuerlige drift. (Ionizer (valgfrist) vil starte automatisk.)
3. Tryk på HUMI knappen for at vælge den korrekte fugtighedsniveau i rummet: kontinuerlig tørring, 40%, 50%, 60% eller 70%. (hvis luftfugtigheden i rummet er mindre end 35%, displayet vil vise 'LO' symbolet, hvis

luftfugtigheden i rummet er over 95%, displayet vil vise 'HI' symbolet.)

4. Tryk på hastighedsreguleringsknappen for at vælge den rette ventilationshastighed - høj eller lav.
5. Tryk på temperaturknappen, for at vise rumtemperaturen. Efter 12 sekunder displayet vil igen vise luftfugtighed.
6. Tryk på timer knappen, for at vælge arbejdstiden, on/off (1-24 timer.). Hvis man ikke indstiller tiden, apparatet vil arbejde i kontinuerlig tørringdrift.
7. Tryk på TiO2 for at starte TiO2. (Valgfrist)
8. For at slukke apparatet, tryk igen på ON/OFF.
5. **BORTLEDNING AF VAND**
I det øjeblik vandtanken bliver fyldt, kompressoren vil stoppe med at arbejde og "fuld vandtank"indikatoren lyser rødt. Vandstandsindikatoren lyser rødt.



Apparatet starter med at bippe. * For at slukke lyden, kan du trykke på ON/OFF eller sluk apparatet

For at flytte vandtanken, fjern den fra apparatet ved at bruge vandtankens greb (teg. 4.). Efter tømningen vandbeholderen skal glides på plads, og man skal sørge for at den er indstillet korrekt. Hvis du har problemer med at fastsætte vandbeholderen, indikatoren vil ikke slukke og apparatet vil ikke starte. Hvis vandtanken er fuld eller hvis den ikke er korrekt placeret, vandstandsindikatoren vil lyse rødt (teg. 5.).

Bemærk:

Bemærk venligst, når vandtanken ikke er korrekt placeret, fuld tank indikatoren vil lyse rødt.

KONTINUERLIG BORTLEDNING AF VAND (teg. 6.)

Hvis affugteren anvendes i rum med et stort luftfugtighedsniveau, vandtanken skal tømme. I denne situation er det bedre at indstille apparatet på den kontinuerlig tømning ved at gøre følgende:

1. Tilslut afløbsåbningen til vandslangen med en diameter på 12mm.

* Bemærk venligst: Vandslangen er ikke inkluderet i leverancen af apparatet.

2. Sørg for, at vandet kan løbe frit og slangen forbliver på det rette sted.

* Bemærk venligst! I tilfælde af koldt vejr, skal der træffes sikkerhedsforanstaltninger, der vil forhindre nedfrysning af vandslangen.

7. VEDLIGEHOLDELSE

Før du begynder enhver form for vedligeholdelse eller rengøring, tag altid stikket ud af stikkontakten.

RENGØRING AF KASSE

Apparatet skal aftørres med en blød klud.

Brug ikke flygtige kemikalier, benzin, rengøringsmidler, kemisk rensede tekstiler og andre renevsæsker. De kan beskadige apparatets kasse.

RENGØRING AF LUFTFILTER

- Fjern filtret, der befinder sig på den bageste del af apparatet. (teg. 7.)
 - I tilfælde af et vaskbar filter skal man bruge en støvsuger eller banke let på filtret for at fjerne støvpartikler. Hvis filtret er meget snavset, brug vand og tilsæt en lille mængde af vaskemiddel. (teg. 8.)
 - Sørg for, at filtret er helt tørt før det sættes igen.
 - Udsæt alle filterer for direkte sollys.
 - Aktiv kullfilter (teg. 9.) – Dette filter må ikke vaskes. Dets anvendelsesperiode kan variere og er afhængig af rumforholdene, hvor apparatet bruges. Filtret skal tjekkes regelmæssigt (cirka hver 6 måned) og udskiftes om nødvendigt.
- ### OPBEVARING
- Hvis apparatet ikke bruges i en længere periode, bør du:
- Sluk for apparatet, afbryd fra el-nettet og rengør ledningen.
 - Tøm og tør apparatet fuldstændigt.
 - Dæk apparatet og placer det på et sted, afskærmet fra direkte sollys.
- ## 8. FEJLFINDING APPARATET ARBEJDER IKKE:
- Sørg for, at:
- Sørg for, at regulator for fugtighedsniveau er i arbejdsstilling.
 - Sørg for, at vandbeholderen er indstillet korrekt, og det ikke er fuld.

- Sørg for, at luftindløbet eller luftafgangen er ikke blokeret.
- Er apparatet tilsluttet til en stikkontakt?
- Er strømforsyningen i huset?
- Er rumtemperaturen under 5°C eller over 35°C? Hvis ja, betyder det, at denne temperatur ligger over apparatets tolerance.

DET SER UD TIL, AT APPARATET VIRKER IKKE KORREKT:

- Er filtret støvet, forurenet?
- Er luftindgang eller luftudgang tilstoppet?
- Er luftfugtigheden i rummet temmelig lav?

DET SER UD TIL, AT APPARATET VIRKER I ET BEGRÆNSET OMFANG:

- Er døre og vinduer åbne?
- Er der noget i rummet, der forårsager stor luftfugtighed?

DER ER UDSIVNING FRA APPARATET:

- Tjek, om apparatet fungerer korrekt.
 - Hvis De ikke bruger den kontinuerlig tømning, tjek om gummiproppen (i bunden af apparatet) er korrekt placeret,
- APPARATET STØJER MEGET VED ARBEJDET:**
- Tjek, om apparatet er stabilt på overfladen.

EE

1. KUUH PAIGUTADA (Joonis 1)

Üleliigne niiskus liigub teie majas samamoodi nagu toiduvalmistamise ajal jõuab toidulõhn maja igasse ruumi. Seetõttu tuleks kuivati koht valida nii, et see imeks endasse niisket õhku tervest majast.

Kui ühes kohas on niiskust mingil põhjusel eriti palju, võite asetada kuivati ajutiselt selle koha lähedusse ja tõsta selle hiljem ümber keskemisse kohta majas. Kuivati paigaldamiseks jälgige, et seade seisaks siledal pinnal ja et seadme ümber jääks igast küljest vähemalt 10 cm (4") vaba ruumi (nii saab õhk kõige efektiivsemal viisil seadest läbi voolata).

See kuivati on varustatud pöörlevate ratastega, et teha seadme teistsaldamine võimalikult lihtsaks. Enne kuivati teistsaldamist lülitage seade välja ja tühjendage veenõu. Pikendusjuhtme kasutamine ei ole soovitatav. Seega veenduge, et kuivati paikneks piisavalt lähedal stationsaarsele seinapistikupesale. Kui pikendusjuhtme kasutamine on siiski vältimatu, veenduge, et pikendusjuhtme kaabli läbimõõt oleks vähemalt 1 mm².

Kuivati töötamise ajal peaksid välisruumid ja aknad olema suletud, et tagada seadme võimalikult suur efektiivsus.

2. ENNE KASUTUSELEVÖTMIST

Tähelepanu!

- Seadet hoida alati vertikaalasendis.
- Pärast transportimist või (puhastamise ajal) kallutamist lasta seadmel enne
- elektriitoetega ühendamist üks tund seista.
- Hoida õhu seisuvõtu- ja väljalaskesüsteemid võrkoehad eemal.
- Toitepinge peab vastama seadme tagaküljel olevale andmesildil näidatud.
- Kui toitejuhe on kahjustatud, siis õhu vältimiseks peab selle asendama kas selleks
- volitatud hooldustöötaja või muu vastava kvalifikatsiooniga isik.
- Mitte kunagi ei tohi kasutada toitepistikut seadme sisse ja välja lülitamiseks.
- Sisse ja välja lülitamiseks kasutatakse alati juhtpaneelil olevat lülitit.
- Enne seadme teistsaldamist lülitada seade välja, lahutada elekritoetust ja tühjendada
- veepaak.
- Seadme puhastamiseks ei tohi kasutada putukatorjearosole ega teise kergesti
- süttivaid puhastusvahendeid.
- Seadmele ei tohi pihustada ega valada vett.
- KÄESOLEV SEADE EI OLE MÕELDUD KASUTAMISEKS PIIRATUD FÜÜSILISTE, SENSOORSETE VÕI VAIMSETE VÕIMETEGA ISIKUTELE (ERITI LASTELE), SAMUTI PIISAVATE OSKUSTETA ISIKUTELE, KEDA NENDE ISIKUTE TURVALISUSE EEST VASTUTAVAD ISIKUD EI OLE ÕPETANUD SEADET KASUTAMA. ÄRGE LÄBAGE LASTEL SEADMEGA MÄNGIDA.

TÄHELEPANU!

Vältimaks aurustuskontuuri võimalikku paksu jääga kattumist, ei tohi seadet kasutada, kui ümbritsev temperatuur on madalam kui 5 °C.

3. OSAD (Joonis 2)

- | | |
|----------------------|--|
| 1. Esiplaat | 6. Toitekaabel |
| 2. Juhtimispaneel | 7. Filtri sissevooluava |
| 3. Õhu väljavooluava | 8. Äravooluava vee pidevaks ärajuhtimiseks |
| 4. Seadme käepide | 9. Veemahuti |
| 5. Tagumine plaat | 10. Pöörlevad rattad |

4. Seadme kasutamine (Joonis 3)

- | | |
|--|---|
| 1. Niiskustaseme valiku nupp | 7. Suure kiiruse näidik |
| 2. Kiiruse (ventilatsiooni) reguleerimise nupp | 8. Väikese kiiruse näidik |
| 3. Ekraan | 9. Taimer |
| 4. Temperatuurinäidiku nupp | 10. Veemahuti täitumise näidik |
| 5. ON/OFF-nupp | 11. ON/OFF-näidik |
| 6. Niiskustaseme näidik | 12. TiO ₂ -näidik |
| | 13. TiO ₂ -nupp (osadel mudelitel) |

1. Ühendage seade sobivasse pistikupesasse. (Õige pingevoolusagedus on näidatud seadme tagaküljel paiknevas nominaaltabelis.)
2. Vajutage ON/OFF, et seade käivitada. Mootor hakkab tööle pidevrezžiimil. (Ionisaator (osadel mudelitel) käivitub automaatselt.)
3. Ruumi soovitud niiskustaseme valimiseks vajutage nuppu HUM: pidev kuivatus, 40%, 50%, 60% või 70%. (Kui ruumi niiskustase on madalam kui 35%, näitab ekraan sümbolit 'LO', kui aga ruumi temperatuur on kõrgem kui 95%, näitab ekraan sümbolit 'H'.)
4. Ventilatori suure või väikese kiiruse valimiseks vajutage kiiruse reguleerimise nuppu.
5. Ruumi temperatuuri kuvamiseks vajutage temperatuuri näidiku nuppu. 12 sekundit möödudes ilmub näidikule uuesti ruumi õhuniiskuse näit.
6. Soovitud tööaja (1 kuni 24 tundi) valimiseks vajutage taimerit nuppu. Kui te taimerit tööaega ei vali, hakka kuivati tööle pideva kuivatuse režiimil.
7. TiO₂-funktsiooni käivitamiseks vajutage nuppu TiO₂. (Osadel mudelitel)
8. Seadme väljalülitamiseks vajutage uuesti ON/OFF-nupule.

5. VEE EEMALDAMINE

Kui veemahuti saab täis, peatub seadme mootor ja süttib punane veemahuti täitumise näidik.

Veemahuti täitumise näidik



süttib punasena.

Seade hakkab piiksuma. * Piiksumise lõpetamiseks vajutage ON/OFF-nuppu või lülitage seade välja.

Veemahuti tühjendamiseks, võtke see lihtsalt veemahuti

käepidemest hoides kuivatist välja (Joonis 4).

Pärast tühjendamist asetada veepaak oma kohale tagasi.

Kontrollida, kas paak on õigesti paigaldatud, sel juhul on paagi

täitumise märgutuli kustunud ja õhukuivati on kasutatav. Kui veemahuti on täis või ei ole õigesti paigaldatud, süttib

veetaseme näidik punasena (Joonis 5).

Tähelepanu:

Pange tähele, et juhul kui veemahuti ei ole õigesti kuivatisse

paigaldatud, süttib veemahuti täitumise näidik samuti punasena.

Vee pidev eemaldamine (Joonis 6).

Kui kasutate kuivati eriti kõrge õhuniiskusega ruumis, tuleb

veemahuti sagedamini tühjendada. Sellistes töötingimustes on

parem ühendada seade pideva vee äravooluga. Selleks toimige

järgnevalt:

1. Ühendage äravooluava 12 mm äravooluoolikuga. * Tähelepanu: Veevoolik ei kuulu seadme varustusse.
2. Kontrollige, kas vesi saab vabalt välja voolata ja veevoolik jääb oma kohale.

* Tähelepanu! Kui väljas on eriti külm, võtke kasutusele

ettevaatusabinõud, et vältida veevooliku külmumist.

6. KORRASHOID

Enne mis tahes hooldustööde teostamist või puhastamist

ühendada seade

elekritoetust lahti.

KORPUSE PUHASTAMINE

Seadme puhtaks pühkimiseks kasutatakse pehmet riidelappi.

Mitte kunagi ei tohi kasutada kemikaale, bensiini,

puhastusvahendeid,

keemilisel töödeldud riiet või puhastuslahuseid. Nende

kasutamine võib

kahjustada seadme korpusi.

ÕHUFILTRI PUHASTAMINE

- Eemaldage seadme tagaküljel paiknev filter. (Joonis 7)
- Pestava filtri korral kasutage tolmuimejat või koputage filtrit pisut, et tulla kergemini eralduks. Kui filter on väga must, kasutage selle puhastamiseks sooja vett, millele on lisatud pisut nõrgatoimelist puhastusainet. (Joonis 8).
- Enne filtri asetamist tagasi seadmesse, veenduge, et filter oleks täiesti kuiv.
- Ärge asetage filtrit otsese päikesevalguse kätte.
- Aktiivsõefilter (Joonis 9) – See filter ei ole pestav. Filtri kasutusaeg on muutuv ja sõltub tingimustest, milles seadet kasutatakse. Kontrollige filtri seisundit regulaarselt (vähemalt iga 6 kuu tagant) ja vajadusel vahetage see välja.

LADUSTAMINE

- Kui seadet ei kasutata pikema ajavahemiku jooksul, siis tuleb teha järgmist:

- Kui seade on välja lülitatud, siis lahutada toitejuhe elektrivooluvõrgust ja
- tagada selle kaitstus.
- Veepaak tühjendada täielikult ja pühkida puhtaks.
- Seade katta kinni ja hoida eemal otsesest päikesekiirgusest.

7. RIKETE KÕRV ALDAMINE

ÜKSUS EI TÖÖTA :

- Veenduda, et niiskuse reguleerimine (või töölülit ON/OFF) on sisse
- lülitatud.
- Kontrollida, kas veepaak on õigesti kohale asetatud ja pole täis.
- Kontrollida, ega õhu sisselaske- ega väljalaskeava ei ole ummistunud.
- Kas seade on pistikupesasse ühendatud?
- Kas majas on toimiv elektrijuhtmetistik?

- Kas õhutemperatuur on madalam kui 5°C või kõrgem kui 35°C? Sellest temperatuurivahemikust väljaspool seade ei tööta.

SEADE TEKITA B LIIGSET MÜRA:

- Kontrollida, kas õhukuivati paikneb horisontaalsel pinnal.

TUNDUB, ET SEADE EI TÖÖTA ÕIGESTI:

- Kas filter on tolmune või muul viisil määrdunud?
- Kas õhu sisse- või väljavooluava on blokeeritud?
- Kas õhuniiskus on juba päris madal?

TUNDUB, ET SEADE EI TÖÖTA TÄIE VÕIMSUSEGA:

- Kas liiga palju uksi ja aknaid on lahti?
- Kas ruumis leidub mis tahes tugevaid niiskusallikaid?

SEADE LEKIB

- Kontrollige, kas seade on terve.
- Kui te ei kasuta vee pideva ärajuhtimise funktsiooni, veenduge, et kummikork (seadme põhjal) on õigesti paigaldatud

ES

1. DONDE UBICARLO (dib. 1.)

El exceso de humedad va a extenderse por toda la casa del mismo modo que lo hace el olor cuando estamos cocinando. Por este motivo el deshumidificador debería ser ubicado de manera que pueda absorber el aire húmedo de toda la casa.

Como excepción, si en un lugar determinado aparece un problema importante, podemos acercar el deshumidificador a dicho lugar y más tarde desplazarlo a un punto más céntrico de la casa. Cuando estemos ubicando el deshumidificador tenemos que asegurarnos de que este se encuentra en una superficie plana y tenga alrededor un espacio de 10 cm (4") libres para facilitar un flujo eficaz de aire. El presente deshumidificador ha sido equipado de ruedas autoajustables que le dan una mayor movilidad. Antes de desplazar el aparato hay que apagarlo y vaciar el depósito de agua. No se aconseja el uso de un alargador. Por eso hay que asegurarse de que el aparato se encuentra suficientemente cerca de un enchufe. En el caso de que el uso de un alargador fuera necesario hay que asegurarse de que el diámetro de los cables es de 1 mm² como mínimo. A medida de lo posible, mientras el deshumidificador esté funcionando es aconsejable mantener las puertas y las ventanas cerradas para asegurar de esta manera la mayor eficacia del aparato.

2. ANTES DE ENCENDER

ATENCIÓN!

El aparato tiene que estar colocado siempre en la posición vertical. Después de haber transportado el aparato o haberlo dejado inclinado (p.ej. durante su limpieza) hay que dejarlo en la posición vertical durante una hora antes de enchufarlo a la corriente eléctrica. No obstruir la entrada ni la salida de aire. Los parámetros de la red alimentadora tiene que coincidir con la especificación indicada en la pegatina nominal. En el caso de que el cable alimentador esté dañado hay que dirigirse a un servicio técnico autorizado para evitar el riesgo de una descarga eléctrica. No se debe encender y apagar utilizando la clavija del cable. Siempre hay que usar el interruptor del panel de control. Para mover el aparato de sitio, primero, hay que apagarlo, desenchufarlo de la red alimentadora y vaciar el depósito de agua. Para limpiar el aparato no se debe utilizar sprays, insecticidas ni otras sustancias limpiadoras inflamables. No se permite verter el agua en el aparato.

EL PRESENTE APARATO NO DEBE SER MANEJADO POR PERSONAS (LOS NIÑOS INCLUIDOS) CON LIMITACIONES FÍSICAS, SENSORIALES O MENTALES, O PERSONAS SIN EXPERIENCIA, QUE NO HAYAN SIDO INSTRUIDAS POR LOS RESPONSABLES DE SU SEGURIDAD.

IMPORTANT!

Para evitar la congelación de la espiral refrigeradora no se debe utilizar el aparato en la temperatura más baja que 5°C.

3. COMPONENTES (dib. 2.)

- | | |
|---------------------|---|
| 1. Placa frontal | 6. Cable alimentador |
| 2. Panel de control | 7. Entrada del filtro |
| 3. Salida de aire | 8. Orificio de salida de vaciado continuo |
| 4. Asa del aparato | 9. Depósito de agua |
| 5. Placa trasera | 10. Ruedas autoajustables |

4. FUNCIONAMIENTO (dib. 3.)

- | | |
|--|---|
| 1. Botón de selección de humedad | 7. Indicador de alta velocidad |
| 2. Botón de selección de velocidad (ventilación) | 8. Indicador de baja velocidad |
| 3. Visualizador | 9. Temporizador |
| 4. Botón del visualizador de temperatura | 10. Indicador de llenado del depósito de agua |
| 5. Botón ON/OFF | 11. Indicador ON/OFF |
| 6. Indicador de humedad | 12. Indicador TIO2 |
| | 13. Botón TIO2 (opcional) |

1. Conectar el aparato al enchufe correspondiente. (Por favor, fíjense en la placa nominal de la parte trasera del aparato en cuanto a la tensión/frecuencia correspondiente.)
2. Pulsar el botón ON/OFF, para encender el aparato. El compresor empezará a trabajar de modo continuo. (Ionizador (opcional) se encenderá automáticamente.)
3. Pulsar el botón HUM1 para seleccionar la humedad de ambiente deseada: deshumidificación continua, 40%,

50%, 60% o 70%. (Cuando la humedad de ambiente es más baja que el 35%, el visualizador indicará 'LO' y si la humedad de ambiente es más alta que el 95%, el visualizador indicará 'HI'.)

4. Pulsar el botón de selección de velocidad para escoger la velocidad de ventilación – alta o baja.
5. Pulsar el botón del visualizador de temperatura, para visualizar la temperatura del ambiente. Tras 12 segundos volverá a visualizarse la humedad del ambiente.
6. Pulsar el botón del temporizador para seleccionar el tiempo de apagado/encendido (1–24 horas). Si no configura el temporizador el aparato realizará el trabajo de deshumidificación continua.
7. Pulsar el botón TIO2 para empezar TIO2. (opcional)
8. Para apagar el aparato, hay que volver a pulsar el botón ON/OFF.

5. ELIMINACIÓN DEL AGUA

Cuando el depósito de agua se llene, el compresor se detendrá y el indicador del llenado se encenderá con la luz roja.

Indicador de llenado del depósito de agua  se encenderá con luz roja.

El aparato emitirá un zumbido. * Para apagar el zumbido, se puede pulsar el botón ON/OFF o apagar el aparato (dib. 4.). Para desplazar el depósito de agua, hay que sacarlo sujetándolo por el asa.

Una vez vaciado el depósito hay que acoplarlo en su sitio y asegurarse de que está colocado correctamente. Si aparecieran problemas con la posición del depósito el indicador del llenado del depósito no se apagará y el aparato no se encenderá.

Cuando el depósito de agua está lleno o no se coloca correctamente, el indicador de nivel de agua se encenderá con luz Roja (dib. 5.).

Atención:

Por favor tengan en cuenta que en el caso de que el depósito de agua no se coloque correctamente, el indicador de llenado se encenderá con luz roja.

Vaciado continuo (dib. 6.)

Si los niveles de humedad alcanzan valores muy altos habrá que vaciar más a menudo el agua del depósito. En este caso puede resultar más cómodo adaptar el aparato a la salida continua de agua realizando los siguientes pasos:

1. Conectar al agujero de desagüe un tubo de agua de diámetro interior de 12mm.

* Atención: El tubo no forma parte del equipamiento del aparato.

2. Asegurarse de que el agua siempre pueda salir de forma fluida y el tubo se quede en el sitio correcto.

* ¡Atención! En el caso de malas condiciones atmosféricas hay que tomar las medidas de precaución para evitar que el tubo de agua se congele.

6. MANTENIMIENTO

Antes de empezar las labores de mantenimiento o de limpieza siempre hay que desenchufar el aparato de la red eléctrica.

LIMPIEZA DEL CUERPO

Limpiar el aparato con un paño suave. No se deben utilizar las sustancias químicas volátiles, gasolina, detergentes, trapos tratados químicamente ni otras soluciones limpiadoras ya que pueden dañar la carcasa.

LIMPIAR EL FILTRO DE AIRE

- Sacar el filtro que se encuentra en la parte trasera del aparato. (dib. 7.)
- En el caso de un filtro lavable se recomienda el uso de una aspiradora o sacudir suavemente el filtro con el fin de limpiarlo más fácilmente. Si el filtro está muy sucio hay que utilizar el agua caliente con una pequeña cantidad de un detergente suave. (dib. 8.)
- Antes de cambiar el filtro hay que asegurarse de este está completamente seco.
- No exponer el filtro a los rayos de sol.
- El filtro de carbón activo no es lavable (dib. 9.). Su durabilidad es variable y depende de las condiciones del ambiente donde se usa el aparato. Hace falta pasar el control del servicio técnico (aproximadamente cada 6 meses) y en el caso de necesidad cambiarlo.

ALMACENAMIENTO

SI el aparato deja de utilizarse durante una temporada más larga hay que:

- Apagar el aparato, desconectarlo de la red alimentadora y limpiar el cable eléctrico.
- Vaciar completamente y secar el depósito de agua.
- Tapar el aparato y colocarlo en un lugar protegido de los rayos de sol directos.

7. DIAGNOSTICAR Y ELIMINAR LOS PROBLEMAS

EL APARATO NO FUNCIONA:

Asegurarse de que:

- El aparato está enchufado a la red alimentadora.
- El regulador del nivel de humedad está en la posición del funcionamiento.
- El depósito de agua está colocado correctamente y no está lleno.
- La salida o la entrada de aire están bloqueadas
- El aparato está enchufado?
- Hay corriente eléctrica en casa?

- La temperatura del ambiente es más baja que 5°C o más alta que 35°C? Si es así, es una temperatura fuera del campo de trabajo del aparato.

PARECE QUE EL APARATO NO FUNCIONA

CORRECTAMENTE:

- El filtro está sucio o lleno de polvo?
- La entrada o la salida de aire está obstruida?
- La humedad del ambiente es demasiado baja?

PARECE QUE EL APARATO NO FUNCIONA EFICAZMENTE:

- Hay demasiadas puertas y ventanas abiertas?
- Hay algo en la habitación que sube el nivel de humedad?

EL APARATO METE MUCHO RUIDO:

- Verificar si el aparato está apoyado en una superficie plana.

EL APARATO PIERDE AGUA:

Asegurarse de que:

- los orificios de llenado con agua en la parte superior del depósito no están obstruidos
- el reflujó del agua condensada encima del depósito no está bloqueado

FI

1. KUIVAIMEN ASETUSPAIKKA (Kuva 1.)

Ylimääräinen kosteus leviää talossa samalla tavalla kuin tuoksu leviää ruoanlaiton aikana. Näin ollen kuivaimeen on sijoitettava sellaiseen paikkaan, josta se voi ottaa kostea ilmaa koko talosta. Vaihtoehtoisesti paikallisen kuivaustarpeen syntyessä kuivaimeen voidaan sijoittaa ensin sen lähelle ja sitten siirtää keskeisemmälle paikalle. Kuivaimeen sijaintipaikkaa valittaessa on varmistettava, että paikan alusta on tasainen ja sen jokaiselta sivulta säily pieniin 10 cm:n (4") väli tehokasta ilmanvirtausta varten. Täällä kuivaimeen on varustettu itseasetuvilla pyörillä parempaa siirtomukavuutta varten. Ennen laitteen siirtoa on se ensin kytkettävä pois päältä. Vesisäiliö on tyhjennettävä. Ei suositella käytettäväksi jatkojohtoa; pyydämme varmistamaan, että laitteen läheltä löytyy pistorasia. Mikäli jatkojohdon käyttö ei ole välttävissä, varmista, että johdon poikkipinta-ala on vähintään 1 mm². Kuivaimeen käyttöaikana ovet ja ikkunat on mahdollisuuksien mukaan suljettava mahdollisimman pitkäaikaisista kuivaustehokkuuden saavuttamiseksi.

2. ENNEN KÄYTTÖÖNOTTA

HUOM!

- Laitteen tulee olla aina asetettu pystyasennossa
- Ennen laitteen sähköverkkoon kytkemistä kuljetuksen tai kallistuksen jälkeen (esim. puhdistuksen yhteydessä) on laite jätettävä pystyasentoon yhden tunnin ajaksi
- Älä estä ilman tulo- tai poistoaukkoa
- Sähköverkon parametrien pitää olla tyyppitarran mukaiset
- Sähköjohdon vaurioitussa on käännyttävä valtuutetun huoltoliikkeen puoleen sähköiskuvaaran ehkäisemiseksi
- Laitetta ei saa kytkä päälle ja pois päältä irrottamalla pistoke sähköverkon pistorasiasta. Käytä aina ohjauspaneelin kytkintä
- Ennen laitteen siirtämistä se on ensin sammutettava ja kytkettävä irti sähköverkosta sekä sen vesisäiliö on tyhjennettävä
- Laitteen puhdistusta varten ei saa käyttää tuholaismyrkyä ruiskuja tai muita tulerakkoja puhdistusaineita
- Laitteen päälle ei saa kaataa tai ruiskuttaa vettä.
- LAITE EI OLE TARKOITETTU LASTEN TAI TAITAMATTOMIEN HENKILÖIDEN KÄYTTÖÖN. LAPSET EIVÄT SAA LEIKKIÄ LAITTEELLA.

HUOM!

Jäähdytyskierukan jäätyminen estämiseksi laitteen käyttöä alle 5°C:n lämpötilassa on vältettävä.

3. RAKENNE (Kuva 2.)

- | | |
|----------------------|--------------------------------|
| 1. Etukansi | 6. Virtajohto |
| 2. Ohjauspaneeli | 7. Suodattimen tuloaukko |
| 3. Ilman poistoaukko | 8. Kiinteän vedenpoiston aukko |
| 4. Kahva | 9. Vesisäiliö |
| 5. Takakansi | 10. Itseasettavat pyörät |

4. TOIMINTA (Kuva 3.)

- | | |
|------------------------------|------------------------------------|
| 1. Kosteuden säätönäppäin | 8. Matalan nopeuden ilmais |
| 2. Nopeudensäädin (tuuletin) | 9. Ajastin |
| 3. Näyttö | 10. Vesisäiliön täyttymisen ilmais |
| 4. Lämpötilanäytön painike | 11. ON/OFF -ilmais |
| 5. Pääkytkin | 12. TIO2 -ilmais |
| 6. Kosteuden ilmais | 13. TIO2-painike (lisävaruste) |
| 7. Korkean nopeuden ilmais | |

- Kytke laite asianmukaiseen pistorasiaan. (Jännitteen/taajuuden oikeellisuus on tarkistettava laitteen takaosassa olevasta tyyppikivestä).
- Paina ON/OFF-pääkytkin laitteen päälle kytkemiseksi. Kompressori alkaa toimimaan jatkuvasti. (Lisävarusteena saatava ionisaattori käynnistyy automaattisesti).
- Paina HUM1-painike toivottavan sisätilan kosteuden asettamiseksi: jatkuva kuivaus, 40%, 50%, 60% tai 70%. (Ympäristön kosteuden ollessa alle 35% näytölle tulee LO-merkki; kosteuden ollessa yli 95% näytölle tulee HK).
- Paina nopeudensäädön painiketta matalan tai korkean tuuletusnopeuden valitsemiseksi.
- Paina lämpötilanäytön painike ympäristön lämpötilan näyttämiseksi. 12 sekunnin kuluttua näyttö jatkaa näyttämään sisäilman kosteutta.

- Paina ajastimen näppäin käynnistys-/sammutusajan asettamiseksi (1-24 tuntia). Mikäli ajastinta ei käytetä, laite toimii jatkuvasti.
- Paina TIO2-painike TIO2:n päälle kytkemiseksi. (Lisävaruste)
- Laitteen sammuttamiseksi paina PÄÄKYTKIN uudelleen.

5. VEDENPOISTO

Vesisäiliön täyttymisen jälkeen kompressori pysähtyy ja täyttymisen ilmaisin palaa punaisena.

Vesisäiliön täyttymisen ilmaisin  palaa punaisena. Laite pitää ääntä. *Äänimerkin kuittaamiseksi voit painaa pääkytkimen.

Vesisäiliötä siirrettäessä ota se pois laitteesta vetämällä kahvastaan (Kuva 4.).

Säiliön tyhjentämisen jälkeen asenna se takaisin paikalleen ja varmista, että se on asetettu oikein. Mikäli säiliö on asennettu väärin, sen täyttymisen ilmaisin ei sammuu eikä laite käynnisty. Vesisäiliön ollessa täynnä tai väärin asetettu, vedentason ilmaisin palaa punaisena (Kuva 5.)

Huom:

Ota huomioon se, että vesisäiliön ollessa asetettu väärin, täyttymisen ilmaisin palaa punaisena.

KIINTEÄ VEDENPOISTO (Kuva 6.)

Mikäli kuivaimeen käytetään hyvin kosteissa tiloissa, vesisäiliötä joudutaan tyhjentämään usein. Tässä tilanteessa suositellaan käyttämään kiinteän vedenpoiston toimintoa, joka on asetettava seuraavaan menettelymään mukaan:

- Kytke veden poistoaukkoon poistoletku sisähalkaisijaltaan 12 mm. * Huom: Vesiletku ei kuulu toimitukseen.
- Varmista, että vesi valuu helposti ja letku pysyy paikallaan.

* Huom! Huonoissa sääolosuhteissa on suoritettava letkun jäätymistä estäviä suojaustoimenpiteitä.

6. HUOLTO

Aina ennen minkä tahansa huolto-, siirto- ja puhdistustöiden aloittamista on laite kytkettävä irti sähköverkosta.

RUNGON PUHDISTUS

Laitetta on pyyhittävä kuivalla kankaalla.

Ei saa käyttää haihtuvia kemikaleja, bensiiniä, puhdistusaineita, kemiallisesti muutettuja kankaista tai muita puhdistusliukuksia, sillä ne voivat vaurioittaa laitteen kotelon. Ne voivat vaurioittaa kotelon.

ILMASUODATTIMEN PUHDISTUS

- Poista laitteen takaosassa sijaitseva suodatin. (Kuva 7)
- Pestävien suodattimen puhdistusta varten käytä imuria tai koputtele sitä puhdistuksen helpottamiseksi. Mikäli suodatin on kovin saastunut, on ensin käytettävä lämmintä vettä ja pientä määrää puhdistusainetta. (Kuva 8)

- Ennen vaihtoa varmista, että suodatin on täysin kuiva.
- Suodatinta ei saa jättää auringonsäteilylle alttiiksi.
- Aktiivinen hiilisuodatin (Kuva 9) – Suodatin ei sovellu pestäväksi. Sen kestävyys vaihtelee laitteen käyttöolosuhteiden mukaan. Suodattimelle on suoritettava säännöllisiä katsastuksia (noin 6 kuukauden välein), ja se on tarvittaessa uusittava.

7. VIANETSINTÄ

LAITE EI TOIMI!

- Varmista, että kosteustason säädin on työasennossa
- Varmista, että vesisäiliö on asetettu oikein eikä se ole täysi
- Varmista, että ilman tulo- tai poisto-ilma ei ole tukkeutunut
- Onko laite kytketty sähköverkkoon?
- Onko sähköverkossa virtaa?
- Onko ympäristön lämpötila alle 5°C tai yli 35°C? Mikäli niin, se on laitteen käyttölämpötila-alueen ulkopuolella.

LAITE PITÄÄ KOVASTI ÄÄNTÄ:

- Tarkista, onko laite asetettu tukevasti tasaiselle alustalle.

LAITE VAIKUTTAA TOIMIVAN VÄÄRIN:

- Onko suodatin pölyinen tai saastunut?
- Onko ilman tulo- tai poistoaukko tukkeutunut?
- Onko ympäristön kosteus alhainen?

LAITTEEN TEHOAKKUUS ON MATALA:

- Onko liian paljon avattuja ikkunoita ja ovia?
- Onko samassa tilassa voimakkaita kosteuden lähteitä?

LAITE VUOTAA:

- Varmista, että laite toimii oikein.
- Ellet käytä kiinteää vedenpoistotoimintoa varmista, että laitteen pohjalla oleva kumikorke ei asetettu oikein.

FR

1. Où poser (des. 1.)

Le surplus d'humidité sera présent dans votre maison de la même manière que flotte dans la maison l'odeur des aliments lors de la cuisson. C'est pour cette raison que le déshumidificateur devrait être placé de manière à prélever l'air humide de toute la maison.

Éventuellement, s'il y a un grave problème dans une pièce, il existe la possibilité de placer le déshumidificateur près de cette pièce et ensuite de le mettre dans un endroit plus central. Pendant la pose de l'humidificateur, il faut s'assurer qu'il se trouve sur une surface droite ainsi que de chaque côté de l'appareil il y a 10 cm (4") d'espace afin de permettre un passage d'air effectif.

Le présent déshumidificateur a été équipé de roues flottantes afin de permettre une meilleure mobilité. Pendant le déplacement de l'appareil, il faut d'abord l'éteindre et ensuite vider le réservoir d'eau. L'utilisation d'une rallonge n'est pas recommandée, nous vous prions donc de se rassurer que l'appareil se trouve à une distance suffisante de la prise fixe de courant. Si l'utilisation d'une rallonge est nécessaire, il faut s'assurer que le diamètre des câbles est de 2 mm² minimum.

Durant le travail du déshumidificateur, quand l'assurance d'une plus grande efficacité est nécessaire, les portes et fenêtres sortant à l'extérieur devraient être fermées.

2. AVANT LA MISE EN MARCHÉ

REMARQUE !

L'appareil doit toujours être en position horizontale. Avant de brancher l'appareil au réseau d'alimentation après transport ou en cas d'inclinaison (par exemple pendant le nettoyage) il convient de le laisser en position verticale pendant une heure. Ne pas encombrer l'entrée ni la sortie d'air. Les paramètres du réseau d'alimentation doivent correspondre à la spécification sur l'étiquette signalétique. Dans le cas d'endommagement du câble d'alimentation, il convient de s'adresser au service autorisé afin d'éviter la commotion électrique. Il est interdit de mettre l'appareil en marche ou hors marche à l'aide de la fiche secteur. Toujours il convient d'utiliser l'interrupteur placé sur le panneau de commande. Afin de déplacer l'appareil, tout d'abord il convient de le déclencher, débrancher du réseau d'alimentation et vider le réservoir d'eau. Il est interdit d'utiliser des pulvérisateurs des substances insecticides ainsi que d'autres décapants inflammables. Ne pas verser ou pulvériser de l'eau au-dessus de l'appareil.

LE PRÉSENT APPAREIL N'EST PAS DESTINÉ À ÊTRE UTILISÉ PAR DES PERSONNES (ENFANTS INCLUS) POSSEDANT DE RESTREINTES CAPACITÉS PHYSIQUES, SENSORIELLES OU MENTALES OU PAR DES PERSONNES SANS EXPÉRIENCE QUI N'ONT PAS ÉTÉ FORMÉES PAR LA PERSONNE RESPONSABLE DE LEUR SÉCURITÉ. IL FAUT FAIRE ATTENTION À CE QUE LES ENFANTS NE JOUENT PAS AVEC CET APPAREIL.

IMPORTANT !

Afin d'éviter la gélation de la spirale réfrigérante du déshumidificateur ne pas utiliser l'appareil dans la température inférieure à 5°C.

3. PIÈCES (des. 2.)

- | | |
|--------------------------|--------------------------------------|
| 1. Panneau avant | 6. Câbles d'alimentation |
| 2. Panneau de commande | 7. Entrée du filtre |
| 3. Sortie d'air | 8. Bonde pour les vidanges continues |
| 4. Poignée de l'appareil | 9. Réservoir d'eau |
| 5. Plaque arrière | 10. Roues flottantes |

4. FONCTIONNEMENT (des. 3.)

- | | |
|--|---|
| 1. Bouton de la sélection de l'humidité | 7. Indicateur de grande vitesse |
| 2. Bouton de réglage de vitesse (de ventilation) | 8. Indicateur de petite vitesse |
| 3. Afficheur | 9. Garde-temps |
| 4. Bouton de l'afficheur de température | 10. Indice de remplissage d'eau du réservoir. |
| 5. Bouton ON/OFF | 11. Indicateur ON/OFF |
| 6. Indicateur d'humidité | 12. Indicateur TiO2 |
| | 13. Bouton TiO2 (en option) |

1. Brancher l'appareil dans une prise de contact appropriée. (Veuillez vous référer à la plaque signalétique se trouvant

à l'arrière du produit afin de se référer à la tension/fréquence.)

2. Appuyer le bouton ON / OFF afin d'allumer l'appareil. Le compresseur se mettra en marche en mode continu. (Ioniseur (en option) se mettra automatiquement en marche.)
3. Appuyer le bouton HUM1 afin de régler l'humidité ambiante souhaitée : déshumidification permanente, 40%, 50%, 60% ou 70%. (Quand l'humidité de l'air est de moins 35%, l'afficheur montre le symbole « LO » et si l'humidité ambiante est de plus de 95%, l'afficheur montrera le symbole « HI ».)
4. Appuyer le bouton de réglage de la vitesse afin d'effectuer le choix de la vitesse de ventilation – grande ou petite.
5. Appuyer le bouton de l'afficheur de température afin d'afficher la température ambiante. Le retour à l'affichage de l'humidité ambiante sera effectué après 12 secondes.
6. Appuyer le bouton du garde-temps afin de régler le temps de mise en marche/arrêt (1–24 heures). En cas de non réglage du garde-temps, l'appareil réalisera la déshumidification en mode continu.
7. Appuyer le bouton TiO2 afin de commencer TiO2. (En option)
8. Afin d'éteindre l'appareil, il faut à nouveau appuyer sur le bouton ON / OFF.

5. EVACUATION DE L'EAU

Au moment du remplissage du réservoir d'eau survient l'arrêt du compresseur, l'indice du remplissage du réservoir d'eau s'allume alors en rouge.

L'indicateur de remplissage du réservoir d'eau  s'allumera en rouge.

L'appareil va se mettre à faire des bruissements. * Afin d'éliminer le bruissement, on peut appuyer sur le bouton ON / OFF ou éteindre l'appareil.

Afin de déplacer le réservoir d'eau, il faut tout simplement le sortir de l'appareil en utilisant la poignée se trouvant sur le réservoir d'eau (des. 4.).

Après avoir vidé le réservoir, remettez-le sur sa place et assurez-vous de sa position correcte. Au cas de problèmes lié au réglage du réservoir, le signal à voyant de remplissage du réservoir continuera à s'allumer et l'appareil ne se mettra pas en marche. Quand le réservoir d'eau est plein ou n'a pas été placé correctement, l'indicateur du niveau d'eau s'allumera en rouge (des. 5.).

Remarque :

Notez qu'en cas où le réservoir d'eau n'a pas été posé correctement, l'indicateur de remplissage d'eau s'allumera en rouge.

Écoulement d'eau continua (des. 6.)

Quand le déshumidificateur est utilisé dans des conditions de grande humidité, le réservoir d'eau devra être souvent vidangé. Dans cette situation il vaut mieux régler l'appareil sur l'option de vidanges continues en suivant l'instruction ci-dessous :

1. Brancher l'ouverture de vidange au tuyau d'eau d'un diamètre intérieur de 12 mm.

* Attention ! Le tuyau d'eau ne constitue pas un équipement de l'appareil.

2. Assurez-vous que l'eau sortira toujours librement et que le tuyau restera à la place appropriée.

* Attention ! En cas de froid, il faut entreprendre des moyens de précaution afin d'éviter le gel du tuyau d'eau.

6. ENTRETIEN

Avant de procéder à l'entretien ou au nettoyage, il convient toujours de débrancher l'appareil du réseau d'alimentation.

NETTOYAGE DU CORPS

L'appareil doit être essuyé avec un chiffon doux. Il est interdit d'utiliser des produits chimiques volatils, de l'essence, des détergents, des tissus nettoyés, chimiquement ainsi que d'autres solutions de nettoyage. Ils peuvent endommager le boîtier.

NETTOYAGE DU FILTRE D'AIR

- Enlever le filtre se trouvant à l'arrière de l'appareil. (des. 7.)
- En cas de filtre lavable – il faut utiliser un aspirateur ou légèrement épousseter le filtre dans le but d'un nettoyage plus facile. Si le filtre est très sale, il faut utiliser de l'eau chaude avec une petite quantité de faible produit de lavage. (des. 8.)

- Il faut s'assurer avant l'échange que le filtre soit complètement sec.
- Ne pas laisser le filtre sous l'influence des rayons du soleil.
- Filtre de charbon activé (des. 9.) – Ce filtre n'est pas lavable. Sa durabilité est changeante et dépend des conditions de l'environnement dans lequel l'appareil est utilisé. Le filtre doit être soumis à des révisions temporaires (à peu près tous les 6 mois) et, en cas de nécessité, doit être changé.

STOCKAGE

Si l'appareil n'est pas utilisé pendant une longue période, il convient de :

- Déconnecter l'appareil, le débrancher du réseau d'alimentation et de nettoyer le câble électrique.
- Vider complètement et essuyer le réservoir d'eau.
- Couvrir l'appareil et le placer dans un endroit protégé contre l'action directe des rayons solaires.

7. DETECTION ET ELIMINATION DES DEFAUTS

L'APPAREIL NE TRAVAIL PAS :

- Assurez-vous que le régulateur du niveau de l'humidité est en position de marche.
- Assurez-vous que le réservoir d'eau est positionné correctement et qu'il n'est pas plein.
- Assurez-vous que l'entrée ou la sortie d'air ne sont pas bloquées.

- L'appareil a-t-il été branché à la prise de courant ?
- Y a-t-il une alimentation électrique à la maison ?
- La température ambiante est-elle en-dessous de 5°C ou au-dessus de 35°C ? Si oui, la température dépasse la zone de tolérance de l'appareil.

L'APPAREIL TRAVAIL BRUYAMMENT :

- Vérifier si la position de l'appareil est instable sur une surface inégale.

IL SEMBLE QUE L'APPAREIL NE FONCTIONNE PAS CORRECTEMENT :

- Le filtre est-il empoussiéré, sale ?
- L'entrée ou la sortie d'air est-elle bloquée ?
- L'humidité de l'environnement n'est-elle pas plus basse ?

IL SEMBLE QUE L'APPAREIL FONCTIONNE AVEC

RESTRICTIONS :

- Est-ce qu'il n'y a pas trop de portes et fenêtres ouvertes ?
- Est-ce que dans la pièce se trouve quelque chose qui provoque une grande humidité ?

L'APPAREIL A DES FUITES :

- S'assurez que l'appareil est en bon état.
- Si nous n'utilisons pas l'option de vidanges continues, il faut s'assurer que le bouchon en caoutchouc (au fond de l'appareil) est bien placé.

GB

1. WHERE TO POSITION (Fig. 1.)

Excess moisture will travel throughout your home, in the same way that cooking smells waft to every room in the house. For this reason, the dehumidifier should be positioned, so that it can draw this moist air towards it from all over the home.

Alternatively, if you have a serious problem in one area you can begin by positioning the dehumidifier close to this area and later moving it to a more central point. When positioning the dehumidifier, ensure that it is placed on a level surface and that there is a minimum of 10 cm (4") of space on either side of the unit to allow for efficient airflow. This dehumidifier is fitted with castors for extra mobility, if you move the unit, it should first be switched off and the water tank emptied. We do not recommend the use of an extension lead, so please try to ensure that the unit is sufficiently close to a fixed mains socket. If it is necessary to use an extension lead, please ensure the diameter of the wires of the cable is at least 1 mm². When the dehumidifier is in operation, outside doors and windows should be closed when necessary for most efficient use.

2. BEFORE USE

Caution!

- Always keep the unit in vertical position.
- Leave the unit to stand for one hour before connecting to the mains supply after transport or when it has been tilted (e.g. during cleaning).
- Keep all foreign objects away from the air intake or output openings.
- The mains supply must conform to the specification shown on the rating plate at the back of the unit.
- If the supply cord is damaged, it must be replaced by an approved service representative or a similar qualified person in order to avoid a hazard.
- Never use the plug to start and stop the unit. Always use switch on the control panel.
- Before moving the unit, first switch off, then unplug and empty the water tank.
- Don't use bug sprays or other flammable cleaners on the unit.
- Never pour or spray water over the unit.
- THIS APPLIANCE IS NOT INTENDED FOR USE BY PERSONS (INCLUDING CHILDREN) WITH REDUCED PHYSICAL, SENSORY OR MENTAL CAPABILITIES, OR LACK OF EXPERIENCE AND KNOWLEDGE, UNLESS THEY HAVE BEEN GIVEN SUPERVISION OR INSTRUCTION CONCERNING USE OF THE APPLIANCE BY A PERSON RESPONSIBLE FOR THEIR SAFETY. CHILDREN SHOULD BE SUPERVISED TO ENSURE THAT THEY DO NOT PLAY WITH APPLIANCE.

IMPORTANT!

Do not use this unit at ambient temperatures below 5°C, to prevent the possibility of a heavily ice up evaporating coil.

3. PARTS (Fig. 2.)

- | | |
|------------------------|---------------------------------------|
| 1. Front Plate | 6. Power cable |
| 2. Control Panel | 7. Filter inlet |
| 3. Air Outlet | 8. Drain hole for continuous drainage |
| 4. Handle for the unit | 9. Water tank |
| 5. Rear plate | 10. Castors |

4. OPERATION (Fig. 3.)

- | | |
|-------------------------------|----------------------------|
| 1. Humidity selection button | 8. Low speed indicator |
| 2. Speed (ventilation) button | 9. Timer |
| 3. Display window | 10. Water full indicator |
| 4. Temperature display button | 11. ON/OFF indicator |
| 5. ON/OFF button | 12. TiO2 indicator |
| 6. Humidity indicator | 13. TiO2 button (optional) |
| 7. High speed indicator | |
1. Plug the unit into a correct mains socket. (Please refer to the rating label at the rear of the unit for correct voltage/frequency.)
 2. Press button ON/OFF to turn on the unit. The compressor will start to work in continuous mode. (Ionizer (optional) will start running automatically.)
 3. Press button HUM1 to set the room humidity you need: continuous de-humidifying, 40%, 50%, 60% or 70%. (When the room humidity is under 35%, the display will show 'LO' and if the room humidity is over 95%, it will show 'HI'.)

4. Press the speed button to choose the ventilation speed, high or low.
 5. Press the temperature button to display the room temperature. It will revert to display the room humidity after 12 seconds.
 6. Press the timer button to set up the time for turn on/turn off (1-24hr). The unit will be continuous de-humidifying without timer setting.
 7. Press TiO2 button to start the TiO2. (Optional)
 8. To turn off the unit, press button ON/OFF again.
- ### 5. DRAINAGE

While the water tank is full, the compressor will stop for self-protection and the water full indicator will turn into red.



The water full indicator will turn into red.

The unit will buzz. * For stopping the buzz, you may press the ON/OFF button to turn off the unit

To move the water tank, pull it out squarely from the unit by using the handle at the water tank (Fig. 4.).

After emptying the water tank, place the water tank into space. Make sure it is properly positioned, in order for the 'water full' sign to go out and your dehumidifier is operating.

As the water tank is full or has not been positioned well, the water level window will turn into red (Fig. 5.).

Please note, in case, the water tank has not been positioned well, the water full indicator will turn into red.

Continuous drainage (Fig. 6.)

When the dehumidifier is operated at very high humidity levels, the water tank will require more frequent drainage. In this situation, it may be more convenient to set the unit up for continuous drainage with the following procedures:

1. Connect the drain hole with a water tube of inner diameter 12mm. * Please note the water tube is not supplied with the unit.

2. Ensure the water will always drain away freely and the tube will remain in right place.

** Note! In very cold weather conditions, precautions should be taken to prevent the water tube from freezing.*

6. MAINTENANCE

Always unplug the unit from the mains before carrying out any maintenance or cleaning of the unit.

CLEANING THE BODY

Use soft cloth to wipe the unit clean.

Don't ever use volatile chemicals, gasoline, detergents, chemically treated clothes, or other cleansing solutions. These all could possibly hurt the cabinet.

CLEANING THE AIR FILTER

- Remove the filter from the unit back. (Fig. 7)
- For washable filter-Use a vacuum cleaner or tap the filter lightly for easy cleaning. If the filter is particularly dirty, use warm water with a small amount of medium strength. (Fig.8)
- Make sure the filter is completely dry before replacing.
- Do not expose the filter to sunlight.
- For active carbon filter (Fig. 9.) - This filter is not washable. Its life span is variable and depends on the ambient conditions where the appliance is used. The filter should be checked periodically (about every 6 months) and replaced if necessary.

STORAGE

If not use the unit for an extended period of time. Please:

- Tying the unit off, unplug and tidy AC cord.
- Completely empty the water tank and wipe it clean.
- Cover the unit and store where it will not receive direct sunlight.

7. TROUBLE SHOOTING

THE UNIT DOES NOT OPERATE:

- Is the unit plugged in?
- Is the house electricity on?
- Is the room temperature below 5°C or above 35°C? If so, then it is out of the working range of the unit.
- Ensure the ON/OFF switch is turned on.
- Check the water tank is positioned properly in the unit and it is not full.
- Make sure the air inlet and outlet are not obstructed.

THE UNIT SEEMS TO DO NOTHING:

- Is the filter dusty, contaminated ?
- Is the air intake or outlet blocked up?

- Is the room humidity already quite low?

THE UNIT SEEMS TO DO LITTLE:

- Are too many windows or doors open?
 - Is there something in the room producing lots of humidity?
- THE UNIT IS TOO NOISY:
- Check whether the unit is sitting on a level surface.

THE UNIT IS LEAKING:

- Make sure the unit is in good shape.
- If you are not using continuous drainage, make sure the rubber plug (at the bottom of the unit) is in its position.

HR

1. GDJE SMJESTITI (crt. 1.)

Višak vlage će se dogoditi u vašoj kući na isti način kao miris hrane u svakoj prostoriji tijekom kuhanja. Iz tog razloga odvlaživač trebao bi biti smješten na način da izvlači vlagu iz cijele kuće.

Opcionalno, ukoliko na jednom mjestu postoji ozbiljan problem, odvlaživač može biti smješten u blizini tog mjesta, zatim mora biti premješten u središnje mjesto. Tijekom smještanja uređaja, pobrinite se da uređaj stoji na ravnoj površini i da sa svake strane je slobodno najmanje 10 cm (4") koji će omogućiti učinkovit protok zraka.

Ovaj odvlaživač je opremljen kotačima koje će mu dati veću mobilnost. Prilikom premještanja uređaj mora biti isključen a rezervoar za vodu mora biti isprazan. Korištenje produžnog kabela nije preporučeno, pobrinite se da uređaj je smješten u dovoljno udaljenosti od zidne utičnice. Ukoliko upotreba produžnog kabela je neophodna, budite sigurni da je promjer kabela najmanje 1mm ². Tijekom rada odvlaživača, nužno je zatvoriti vrata i prozore. Osigurati će to maksimalnu učinkovitost aparata.

2. PRIJE POČETKA RADA

UPOZORENJE!

- Uređaj mora uvijek biti u vertikalnom položaju
- Prije prvog priključenja na mrežu ili u slučaju naginjanja (npr. tijekom čišćenja), treba uređaj ostaviti u uspravnom položaju na jedan sat. Nije dozvoljeno zaslanjati ulazni ili izlazni otvora zraka
- Parametri mreže napajanje moraju biti u skladu sa specifikacijom na nazivnoj ploči.
- Ako je kabel za napajanje oštećen, treba kontaktirati ovlaštenih servisni centar da bi se spriječila opasnost od električnog udara
- Nije dozvoljeno uključivanje i isključivanje uređaja utikačem
- Uvijek treba koristiti prekidač na upravljačkoj ploči
- Za premještanje uređaja, on se mora najprije isključiti, odspojiti sa mreže i isprazniti spremnik za vodu
- Za čišćenje uređaja, ne smije se koristiti nikakve sprejeve za čišćenje ili druge zapaljive otopine za čišćenje
- Nije dozvoljeno polivati ili prskati vodom preko uređaja.

VAŽNO!

Kako bi se izbjeglo smrzavanje spirale za hlađenje, ne koristiti uređaj na temperaturama ispod 5° C.

3. DJELOVI (crt. 2.)

- | | |
|--------------------|-------------------------|
| 1. Prednja ploča | 6. Kabel za napajanje |
| 2. Kontrolna ploča | 7. Ulaz filtera |
| 3. Izlaz zraka | 8. Odvodna rupica za |
| 4. Držač uređaja | kontinuirano pražnjenje |
| 5. Stražnja ploča | 9. Rezervoar za vodu |
| | 10. Kotačici |

4. DJELOVANJE (crt. 3.)

- | | |
|--|------------------------------------|
| 1. Gumb izbora nivoa vlažnosti | 7. Pokazatelj visoke brzine |
| 2. Gumb za kontrolu brzine (ventilacije) | 8. Pokazatelj niske brzine |
| 3. Zaslon | 9. Kronometar |
| 4. Gumb zaslona temperature | 10. Pokazatelj razine vode |
| 5. Gumb ON/OFF | 11. Pokazatelj ON/OFF |
| 6. Pokazatelj vlažnosti | 12. Pokazatelj TiO2 |
| | 13. Pokazatelj TiO2 (opcionalno) |

1. Spojite uređaj na odgovarajuću utičnicu (Molimo pogledajte na nazivnoj pločici na stražnjoj strani aparata koji je odgovarajući napon / frekvencija.)
2. Pritisnite gumb ON/OFF za uključivanje uređaja. Kompresor će raditi na kontinuirani način (Ionizator (opcionalno) će se automatski pokrenuti.)
3. Pritisnite gumb HUMI da biste podesili željenu vlažnost prostorije: konstantno sušenje, 40%, 50%, 60% lub 70%. (U slučaju da je vlažnost prostorije manja od 35%, na zaslonu će se prikazati simbol 'LO' a ako je vlažnost iznad 95%, na zaslonu će se prikazati simbol 'HI'.)
4. Pritisnite gumb za kontrolu brzine da biste odabrali željenu brzinu ventilacije - visoku ili nisku.

5. Pritisnite gumb zaslona temperature, da biste prikazali temperaturu prostorije. Nakon 12 sekundi na zaslonu će se opet prikazivati vlažnost okoliša.
6. Pritisnite gumb kronometra da biste podesili vrijeme uključivanja/isključivanja (1–24 sati.). U slučaju da kronometar nije reguliran stroj će raditi na kontinuirani način.
7. Pritisnite gumb TiO2 za početak TiO2. (Opcionalno)
8. Za isključivanje uređaja, ponovo pritisnite gumb ON/OFF.

5. ODVOĐENJE VODE

Za vrijeme punjenja rezervoara vodom, kompresor će se zaustaviti, a pokazatelj razine vode zasvijetli crvenom bojom. Pokazatelj razine vode u rezervoaru  zasvijetli crvenom bojom.

Uređaj počinje čudno zvučiti * Za isključivanje zvuka možete koristiti gumb ON/OFF ili isključiti stroj.

Za premještanje rezervoara za vodu potrebno je ga samo izvaditi iz uređaja uz pomoću držača smještenog na rezervoaru (crt. 4.). Nakon pražnjenja spremnika, treba ga ponovno staviti na mjesto i provjeriti je li pravilno postavljen. Akouredaj nije dobro postavljanjem, pokazivač razine vode spremnika će pokazivati grešku, a uređaj neće početi raditi.

Kad je rezervoar pun ili nije pravilno reguliran, pokazatelj razine vode zasvijetlit će na crveno (crt. 5.).

Upozorenje:

Molimo obratite pozornost, da kad rezervoar za vodu nije pravilno reguliran, pokazatelj razine vode zasvijetlit će na crveno.

KONTINUIRANO ODVOĐENJE VODE (crt. 6.).

Kada se odvlaživač koristi u uvjetima gdje postoji visoka vlažnost, rezervoar za vodu zahtjevat će često pražnjenje. U takvoj situaciji bolje je da se uređaj prazni na kontinuirani način, možete to regulirati na sljedeći način:

1. Priključiti odvodnu rupicu do cijevi za vodu o unutarnjem promjeru 12mm. * Pozor: Cijev za vodu nije u kompletu sa uređajem
2. Pazite da voda uvijek ima slobodan protok, a cijev je uvijek na mjestu.

* Pozor! U slučaju hladnog vremena moraju se poduzeti mjere opreza, kako bi se spriječio smrzavanje cijevi.

6. ODRŽAVANJE

Prije početka čišćenja ili održavanja, uređaj uvijek treba biti isključite iz struje.

ČIŠĆENJE KUĆIŠTA

Uređaj treba brisati mekom krpom.

Nije dozvoljeno koristiti hlapljive kemikalije, benzin, deterdžente, materijal kemijski čišćene odjeće, ili drugih sredstava za čišćenje. To može oštetiti kućište.

ČIŠĆENJE ZRAČNOG FILTERA

- Izvadite filter, koji se nalazi sa stražnje strane uređaja. (crt. 7.).
- U slučaju perivog filtera preporučena je upotreba usisavača, ili lagano udaranje u filter kako biste ga lakše očistili. Ukoliko je filter jako prljav upotrebite vodu sa manjom količinom blagog sredstva za čišćenje. (crt. 8.).
- Prije zamjene provjerite da li je filter potpuno suh.
- Nemojte izlagati filter izravnom sunčanom zračenju.
- Filter sa aktivnim ugljenom (crt. 9.). – Ovaj filter se ne pere. Dužina korištenja ovisi o uvjetima u kojima se koristi stroj. Filter mora se periodično pregledavati (manje više svakih 6 mjeseci) prema potrebi promijeniti.

SKLADIŠTENJE

Ako se uređaj ne koristi kroz duže vrijeme treba:

- Isključiti uređaj, iskopčati iz utičnice i očistiti električni kabel i utikač.
- Potpuno isprazniti spremnik vode i obrisati ga. Pokriti i spremiti uređaj na mjestu zaštićenom od direktne sunčeve svjetlosti.

7. DETEKTIRANJE I POPRAVAK KVAROVA UREĐAJ NE RADI

- Provjeriti sljedeće nalazi li se regulator razine vlažnosti u radnom položaju
- Provjeriti sljedeće je li spremnik za vodu isprazno postavljen i da nije pun
- Provjeriti sljedeće jesu li ulaz ili izlaz zraka blokirani
- Da li uređaj je ukopčan u struju?
- Da li u kući postoji električno napajanje?

- Da li sobna temperatura je ispod 5°C ili iznad 35°C. Ako je tako, temperatura je van tolerancije uređaja.

BUČAN RAD UREĐAJA

- Provjeriti stoji li uređaj na ravnoj i horizontalnoj površini

ČINI SE DA UREĐAJ NE RADI PRAVILNO:

- Da li je filter prašnjav ili kontaminiran?
- Da li je ulaz ili izlaz zraka blokiran ?
- Da li je vlažnost zraka potpuno niska?

ČINI SE DA UREĐAJ RADI U OGRANIČENOM RASPONU:

- Da li je previše vrata ili prozora otvorenih?
- Da li u prostorji nalazi se bilo šta, šta bi moglo izazvati veliku vlažnost?

IZ UREĐAJA CURI VODA:

- Pobrinite se da je uređaj ispravan.
- Ukoliko ne koristite kontinuirano pražnjenje, pobrinite se da je gumeni čep (na dnu uređaja) pravilno smješten.

HU

1. A BERENDEZÉS TELEPÍTÉSI HELYE (rajz. 1.)

A túlzott páratartalom az Ön házában ugyanúgy terjed, ahogy a fűzés közben az étel szaga terjed a helyiségekben. Ebből kifolyólag a légszárítót olyan helyre kell állítani, hogy az egész házból begyűjtsen a páras levegőt.

Opcióként, amennyiben egy konkrét pontban különös problémát vannak, a berendezést ezen hely közelébe lehet tenni, majd utána központibb helyre kell áttenni. A légszárító telepítésekor ügyelni kell rá, hogy egyetlen talajon álljon és a berendezés körül minden oldalról legalább 10 cm (4") távolság van szabadon hagyva a megfelelő levegőjárás számára.

A légszárító a könnyebb mozgatas érdekében önkormányzott görgőkkel került kiszerelésre.

A berendezést mozgatasára előtt ki kell kapcsolni és a víztartályt ki kell üríteni.

Hosszabbító használata nem ajánlott, ezért ügyeljen rá, hogy a berendezés kellő távolságban kap helyet tápjalattól. Amennyiben a hosszabbító használata elkerülhetetlen, a vezeték keresztmetszete legalább 1 mm² legyen.

A légszárító működése közben, a legnagyobb teljesítmény érdekében a külső ajtókat és ablakokat zárva kell tartani.

2. BEKAPCSOLÁS ELŐTT

FIGYELEM!

- A készülék mindig függőlegesen álljon
- A hálózati csatlakoztatás előtt szállítás vagy megdöntése után (pl. tisztításakor) a készüléket egy órán át hagyja függőleges módon állni
- Ne torlaszolja el a levegő be vagy kimeneti nyílásait
- A hálózati paraméterek feleljenek meg a gyártó tájékoztató tábláján feltüntetett specifikációknak
- A tápkábel sérülése esetén szakszervizbe vigye a gépet, így tudja elkérni az áraműtést
- Soha ne kapcsolgassa a készüléket a hálózati kábel bedugásával vagy kihúzásával. Mindig használja a vezérlőpanel kapcsolóját.
- A készüléket áthelyezés előtt kapcsolja ki, a hálózati csatlakozást válassza szét és ürítse ki a víztartályt
- A készülék tisztításához ne használjon rovarölő szereket sem pedig más illékony vegyszert.
- Ne öntögessen, vagy csepegtessen vizet a készülék fölé.
- AZ ALÁBBI BERENDEZÉST NEM KEZELHETI ÖNÁLLÓ CSZELEKVÉSRE KÉPTELEN SZEMÉLY (BELEÉRTVE A GYERMEKEKET), AKI FIZIKAI, MOZGÁSI VAGY LELKI ÁLLAPOTA MIATT NEM KÉPES SEGÍTSÉG NÉLKÜL A BERENDEZÉST MŰKÖDTETNI, ILLETVE AZOK A SZEMÉLYEK, AKIKET A BIZTONSÁGUKÉRT FELELŐS SZEMÉLYEK A BERENDEZÉS KEZELÉSÉRE KI NEM OKTATOTTAK. ÜGYELNI KELL RÁ, HOGY GYERMEKEK NE JÁTSZANAK A BERENDEZÉSEL.**

FONTOS!

A hűtőspirál lefagyásának elkerülése érdekében ne használja a szárító berendezést 5°C h hőmérséklet alatti környezetben.

3. A berendezés elemei (rajz. 2.)

- | | |
|------------------------|--|
| 1. Előlap | 6. Tápvezeték |
| 2. Vezérlő panel | 7. Szűrő bemenet |
| 3. Levegő kimenet | 8. Kivezető cső folyamatos leeresztéshez |
| 4. A berendezés fogója | 9. Víztartály |
| 5. Hátsó lemez | 10. Önszabályozós görgők |

4. MŰKÖDÉS (rajz. 3.)

- | | |
|--|-----------------------------------|
| 1. Páratartalom választó gomb | 7. Nagy sebesség mutató |
| 2. Sebességszabályozó gomb (szellőzés) | 8. Kis sebesség mutató Idomérő |
| 3. Kijelző | 10. Tartály vízszint mutató |
| 4. Hőmérsékletkijelző gomb | 11. ON/OFF mutató |
| 5. ON/OFF gomb | 12. TiO ₂ mutató |
| 6. Páratartalom mutató | 13. TiO ₂ gomb (opció) |

- Csatlakoztassa a berendezést a megfelelő tápforrás aljzatba. (A megfelelő áramfeszültség/áramerősség a berendezés hátlapján található gyári adattáblázatban található.)

- A berendezés bekapcsolásához nyomja meg az ON/OFF gombot. A kompresszor folyamatos üzemmódban indul el. (Az ionizátor (opció) automatikusan bekapcsol.)
- A kívánt környezeti páratartalom beállításához nyomja meg a HUMI gombot: folyamatos szárítás, 40%, 50%, 60% vagy 70%. (Amennyiben a környezet páratartalma 35% alatt van, a kijelzőn megjelenik a 'LO' jelzés, míg ha a környezet páratartalma 95% felett van, a kijelzőn megjelenik a 'HI' jelzés.)
- A sebességszabályozó gombbal kiválaszthatja a ventilátor nagy vagy kis sebességét.
- A hőmérsékletkijelző gombja megnyomásával megjelenik a berendezés hőmérséklete. 12 másodperc elteltével a kijelző visszaáll a környezet páratartalma kijelzésére.
- A ki és bekapcsolási idő (1 és 24 óra közötti) beállításához nyomja meg az időkapcsoló gombot. Amennyiben az időkapcsoló gomb nem kerül megnyomásra, a berendezés folyamatos üzemmódban fog működni.
- A TiO₂ funkció bekapcsolásához nyomja meg a TiO₂. (Opció)
- A berendezés kikapcsolásához ismét nyomja meg az ON/OFF gombot.

5. VÍZ ELVEZETÉSE

A víztartály megtelésekor a kompresszor leáll és a tartály vízszintjelzője piros színben felgyullad.

A víztartály telítettség mutatója  piros színben világitani kezd.

A berendezés berregni kezd. * A berregés kikapcsolásához nyomja meg az ON/OFF gombot vagy kapcsolja ki a berendezést.

A víztartály kiszereeléséhez elegendő azt a berendezésből a víztartály fogójánál fogva kivenni (rajz. 4.).

A kiürített tartályt tolja helyére és győződjön meg arról, hogy megfelelően stabilizálta. A víztartálynál fellépő probléma esetén a telítettség kijelző világit és a készülék nem kapcsol be. Amennyiben a víztartály megtelt, ugyan került megfelelően beállításra, a vízszintjelző mutató piros színben felgyullad (rajz. 5.).

Figyelem:

Vegye figyelembe, hogy amennyiben a víztartály nem került megfelelően beállításra, a vízszintjelző mutató piros színben felgyullad.

FOLYAMATOS VÍZELVEZETÉS (rajz. 6.)

Amennyiben a légszárító magas páratartalmú környezetben üzemel, a víztartály sűrűbb ürítést igényel. Ebben az esetben ajánlott a berendezést az alábbi lépések megtételével folyamatos leürítési módban használni:

- Csatlakoztassa a kimeneti csontok a 12 mm átmérőjű vízcsőre. * Figyelem: A vízcsövet a készlet nem tartalmazza.
- Ellenőrizze, hogy a víz szabadon ki tud folyni és a cső a megfelelő helyen marad.

* Figyelem! Hideg időjárási körülmények között kerülni kell a vízcső lefagyását.

6. KARBANTARTÁS

Karbantartás megkezdése előtt válassza le a készüléket az elektromos hálózatról.

A KÉSZÜLÉK TISZTÍTÁSA

A készüléket puha ruhadarabbal tisztítsa.

Ne használjon illékony vegyszereket, benzint, detergenset, vegyileg tisztított textíliákat vagy bármiféle oldószert.

Károsíthatják a készülék dobozát.

A LEVEGŐSZÜRŐ TISZTÍTÁSA

- Vegye ki a berendezés hátulján található szűrőt. (rajz. 7.).
- Mosható szűrő esetén a tisztításhoz használjon porszívót vagy öblítse le a szűrőt. Amennyiben a szűrő közvetlenül szennyezett, meleg vízzel, némi nem túl erős hatású mosószerrel mossa le. (rajz. 8.).
- A lecsérés előtt ellenőrizze, hogy a szűrő teljesen száraz. Ne tegye ki a szűrőt napfényt határolt helyre.
- Aktív széniszűrő (rajz. 9.). – A szűrő nem mosható. Élettartama változó, a berendezés használati körülményeitől függ. A szűrőt időszakosa (legalább 6 hónaponta) meg kell vizsgálni és szükség esetén ki kell cserélni.

TÁROLÁS

Ha a készüléket huzamos ideig nem használja, abban az esetben:

- Kapcsolja ki, válassza le a hálózatról és tisztítsa meg az elektromos vezetéket.
- Űrítse ki a víztartályt és törölje szárazra. Letakarva úgy helyezze el a készüléket, hogy védve legyen a közvetlen, erős naposugárzástól.

7. HIBÁK FELDERÍTÉSE ÉS ELHÁRÍTÁSA

A KÉSZÜLÉK NEM MŰKÖDIK:

- Győződjön meg, hogy a nedvességszint szabályzó üzemi fokozatba van állítva.
- Győződjön meg, hogy a vízgyűjtő tartály helyesen van beállítva és nincs tele.
- Győződjön meg, hogy a levegő be vagy kimeneti nyílása nincs eldugulva.
- Csatlakoztatva van tápkábel a dugaszolóaljzatba?
- Van áramellátás a házban?
- A környezet hőmérséklete 5°C alatt vagy 35°C felett van? Amennyiben igen, a hőmérséklet a berendezés toleranciáján kívül esik.

A KÉSZÜLÉK ZAJOSAN MŰKÖDIK

- Ellenőrizze, hogy a készülék nem instabilan áll egyenetlen talajon.

ÚGY TŰNIK, HOGY A BERENDEZÉS NEM MŰKÖDIK MEGFELELŐEN:

- A szűrő szennyezett vagy poros?
- A levegő bemenet vagy kimenet eldugult?
- A környezet páratartalma nagyon alacsony?

ÚGY TŰNIK, HOGY A BERENDEZÉS KORLÁTOZOTT TARTOMÁNYBAN MŰKÖDIK:

- Nincs nyitva túl sok ajtó vagy ablak?
- Van a helyiségben valami, ami nagy páratartalmat okoz?

A BERENDEZÉS SZIVÁROG:

- Ellenőrizze a berendezés megfelelő működését.
- Amennyiben nem használja a folyamatos leürítést, ellenőrizze, hogy a gumidugó (a berendezés alján) megfelelően be van helyezve.

IT

1. DOVE POSIZIONARLO (dis. 1.)

L'eccesso di umidità si verifica a casa tua nello stesso modo dell'odore del cibo in ogni stanza durante la cottura. Per questo motivo l'essiccatore dovrebbe essere posizionato in modo tale, da aspirare l'aria umida di tutta la casa.

Opzionalmente, se in un luogo si verifica un problema serio, l'essiccatore si può posizionare nelle vicinanze di questo posto, dopodiché spostarlo in un punto più centrale. Durante il posizionamento dell'essiccatore, accertarsi che si trovi su una superficie piatta e che da tutte le parti del dispositivo ci siano almeno 10 cm (4") di distanza, per permettere un flusso d'aria sufficiente. Il presente essiccatore è munito di rotelle auto-allineanti per assicurarvi una mobilità maggiore. Durante lo spostamento del dispositivo, prima bisogna disattivarlo, e svuotare il contenitore dell'acqua. Si sconsiglia l'utilizzo della prolunga, quindi occorre accertarsi che l'impianto si trovi a una distanza sufficiente dalla presa d'alimentazione. Se l'utilizzo della prolunga è indispensabile, accertarsi che il diametro del cavo sia come minimo di 1 mm². Durante la lavorazione dell'essiccatore, quando è necessario garantire la massima efficienza, le porte e le finestre esterne devono essere chiuse.

2. PRIMA DELL'AVVIAMENTO

ATTENZIONE:

L'impianto deve sempre lavorare in posizione verticale. Dopo il trasporto o in caso di esser inclinato, prima di accendere l'impianto alla rete bisogna lasciarlo in posizione verticale per almeno un'ora. Vietato di coprire l'entrata o uscita dell'aria. I parametri della rete elettrica devono corrispondere alla specificazione tecnica che si trova sulla targhetta dati. In caso del guasto del filo di alimentazione, bisogna contattare il servizio autorizzato, per evitare una eventuale scossa elettrica. Non accendere o spegnere l'impianto usando solo la presa elettrica. Usare sempre l'interruttore sul pannello di comando. Per spostare l'impianto bisogna prima spegnerlo, desinserire dalla rete elettrica e svuotare il contenitore. Per pulire l'impianto non usare spruzzatori, agenti insetticidi oppure altre sostanze infiammabili. Non versare o spruzzare l'acqua sull'impianto.

IL PRESENTE DISPOSITIVO NON È DESTINATO ALL'UTILIZZO DA PARTE DELLE PERSONE (COMPRESI BAMBINI), CON CAPACITÀ FISICHE, SENSORIALI O MENTALI LIMITATE, OPPURE DA PERSONE INESPERTE, SENZA UN CORSO DI FORMAZIONE DA PARTE DI UNA PERSONA RESPONSABILE DELLA LORO SICUREZZA. SI PREGA DI FARE ATTENZIONE A NON FAR GIOCCARE I BAMBINI CON IL DISPOSITIVO.

IMPORTANTE!

Per evitare una potenziale congelazione della spirale del deumidificatore, non usare l'impianto nelle temperature sotto 5°C.

3. PARTI (des. 2.)

- | | |
|--------------------------------|---|
| 1. Piastra anteriore | 6. Cavi d'alimentazione |
| 2. Quadro di comando | 7. Ingresso del filtro |
| 3. Scarico dell'aria | 8. Foro di colata per lo scarico continuo |
| 4. Impugnatura del dispositivo | 9. Serbatoio dell'acqua |
| 5. Piastra posteriore | 10. Rotelle auto-allineanti |

4. FUNZIONAMENTO (des. 3.)

- | | |
|---|--|
| 1. Pulsante di selezione dell'umidità | 7. Indicatore di velocità alta |
| 2. Pulsante di regolazione di velocità (ventilazione) | 8. Indicatore di velocità bassa |
| 3. Visualizzatore | 9. Orologio |
| 4. Pulsante del visualizzatore della temperatura | 10. Indicatore di riempimento del serbatoio dell'acqua |
| 5. Pulsante ON/OFF | 11. Indicatore ON/OFF |
| 6. Indicatore dell'umidità | 12. Indicatore TiO2 |
| | 13. Pulsante TiO2 (opzionale) |

1. Collegare l'impianto alla presa d'alimentazione apposita. (per quanto riguarda la tensione/frequenza apposita si prega di fare riferimento alla targhetta dati posta nella parte posteriore dell'impianto)
2. Premere il pulsante ON/OFF per attivare il dispositivo. Il compressore comincia a lavorare nel modo continuo. (Lo Ionizzatore (opzionale) si avvia automaticamente.)

3. Premere il pulsante HUM1 per impostare l'umidità dell'ambiente richiesta: essiccazione continua, il 40%, il 50%, il 60% o il 70%. (Nel caso in cui l'umidità dell'ambiente risulti inferiore al 35%, il visualizzatore mostra il simbolo 'LO' e se l'umidità dell'ambiente fosse superiore al 95%, sul visualizzatore comparirà il simbolo 'HI'.)
4. Premere il pulsante di regolazione della velocità per selezionare la velocità di ventilazione – alta o bassa.
5. Premere il pulsante del visualizzatore di temperatura, per visualizzare la temperatura dell'ambiente. Dopo 12 secondi il visualizzatore ritorna a visualizzare l'umidità dell'ambiente.
6. Premere il pulsante dell'orologio per impostare l'orario dell'inserimento/disinserimento (1-24 ore). Nel caso in cui l'orologio non fosse regolato, il dispositivo realizzerà l'assiccamento nel modo continuo.
7. Premere il pulsante TiO2 per iniziare TiO2. (Opzionalmente)
8. Per spegnere l'impianto, premere nuovamente il pulsante ON/OFF.

5. USCITA DELL'ACQUA

Al momento del riempimento del serbatoio dell'acqua, il compressore si ferma, e l'indicatore del riempimento d'acqua si illuminerà in rosso.

L'indicatore di riempimento del serbatoio

dell'acqua si illuminerà in rosso.



L'impianto attiva il buzzer * Per disattivare il buzzer, premere il pulsante ON/OFF o spegnere l'impianto.

Per spostare il serbatoio dell'acqua, rimuoverlo semplicemente dall'impianto tramite l'impugnatura posta sul serbatoio dell'acqua (des. 4.).

Per togliere il contenitore, bisogna estrarlo orizzontalmente dall'impianto tramite apposita manica. Dopo aver svuotato il contenitore, metterlo al suo posto e assicurarsi che sia messo correttamente. In caso dei problemi col contenitore l'indicatore non si spegnerà mai e l'impianto non sarà avviato.

Quando il serbatoio risulta pieno o quando non è posizionato bene, l'indicatore del livello dell'acqua si illuminerà in rosso (des. 5.).

Nota:

Bisogna considerare che, nel caso di un posizionamento del serbatoio improprio, l'indicatore di riempimento dell'acqua si illuminerà in rosso.

USCITA DELL'ACQUA CONTINUA (des. 6.)

Quando l'essiccatore viene utilizzato in condizioni d'umidità alta, il serbatoio dell'acqua richiederà uno svuotamento frequente. In tale situazione, è meglio impostare l'impianto sull'opzione dello scarico continuo, effettuando le seguenti operazioni:

1. Collegare il foro di scarico al condotto dell'acqua con un diametro interno di 12mm.

* Nota: il condotto dell'acqua non costituisce l'equipaggiamento dell'impianto.

2. Accertarsi che l'acqua esca sempre liberamente, e il condotto rimanga al suo posto.

* Attenzione! Nel caso di condizioni di tempo freddo. In caso di freddo, devono essere adottate le apposite precauzioni per evitare il congelamento del tubo dell'acqua.

7. MANUTENZIONE

Prima di cominciare la manutenzione o la pulizia bisogna disinserire l'impianto dalla rete elettrica.

PULIZIA DELLA CARCASSA

Pulire l'impianto con tessuto morbido. Non usare le sostanze chimiche volatili, benzina, detergenti, tessuti lavati chimicamente oppure altre soluzioni da pulizia. Possono danneggiare la carcassa.

PULIZIA DEL FILTRO DELL'ARIA

- Rimuovere il filtro posizionato nella parte posteriore del dispositivo. (des. 7.)
- Nel caso di filtro lavabile, utilizzare un aspirapolvere oppure battere sul filtro per una pulizia più semplice. Se il filtro è molto porco, utilizzare l'acqua tiepida con piccola quantità di un detergente non troppo forte. (des. 8.)
- Prima dello scambio del filtro, accertarsi che sia completamente asciutto.
- Non esporre il filtro all'azione dei raggi solari.
- Filtro a carboni attivo (des. 9.) – Questo filtro non è

lavabile. La sua vitalità è variabile e dipende dalle condizioni dell'ambiente in cui viene utilizzato l'impianto. Il filtro deve essere sottoposto alla revisione periodica (ogni 6 mesi circa), e in caso di necessità, procedere al suo ricambio.

STOCKAGGIO

Si l'impianto non è usato per lungo tempo bisogna:

- Spegnere l'impianto, desinserire dalla rete elettrica e pilire il filo del corrente di regime.
- Svuotare completamente e asciugare il contenitore dell'acqua.
- Coprire l'impianto e metterlo nel posto protetto contro l'azione dei raggi del sole.

8. RIVELAZIONE ED ELIMINAZIONE DEI DIFETTI

IMPIANTO NON LAVORA:

Assicurarsi che:

- impianto sia collegato alla rete elettrica.
- regolatore del livello di umidità in posizione di lavoro.
- il contenitore dell'acqua ha la posizione corretta e non è pieno.
- uscita ed entrata dell'aria non sono bloccate.
- Verificare, è collegato alla presa?
- Controllare, è presente in casa l'alimentazione elettrica?

- Controllare, la temperatura dell'ambiente, è inferiore al 5°C o superiore al 35°C? Se sì, questo significa che la temperatura è fuori dall'ambito della tolleranza ammessa dall'impianto.

LAVORO DELL'IMPIANTO TROPPO RUMOROSO:

- Controllare se l'impianto sia stabile sulla superficie piana.

SEMBRA CHE IL DISPOSITIVO NON FUNZIONI REGOLARMENTE:

- Verificare, il filtro è impolverato o inquinato?
- Controllare, la presa o lo scarico dell'aria è bloccato?
- Verificare, l'umidità dell'ambiente è diventata già bassa?

SEMBRA CHE L'IMPIANTO FUNZIONI MA IN MODO RIDOTTO:

- Verificare, sono aperte troppe porte e finestre?
- Controllare, nel locale si trova qualcosa, che provoca l'eccessiva umidità?

IL DISPOSITIVO MOSTRA DELLE PERDITE:

- Accertarsi che l'impianto sia funzionante.
- Se non è utilizzata l'opzione dello scarico continuo, accertarsi, che il tappo di gomma (sul fondo dell'impianto) sia posizionato correttamente.

LT

1. KUR PASTATYTI (pie 1.)

Drėgmė Jūsų namuose pasisklis taip pat, kaip kiekvienoje patalpoje sklinda ruošiamo maisto kvapas. Dėl tos priežasties sausintuvo vieta turi būti parinkta taip, kad drėgnas oras būtų surenkamas iš viso namo.

Kartais, jeigu problema kyla vienoje vietoje, sausintuvą galima pastatyti arti šios vietos, o po to pernešti jį arčiau namo vidurio. Kuomet pernešite sausintuvą į kitą vietą, įsitikinkite, ar jis stovi ant lygaus pagrindo ir ar iš kiekvienos jo pusės yra mažiausiai 10 cm (4") tarpas, užtikrinantis gerą oro srauto judėjimą.

Šis sausintuvas turi reguliuojamus ratukus, užtikrinančius didesnę mobilumą. Prieš pernešant sausintuvą, reikia jį pirmiausiai išjungti, o vandens talpą ištuštinti. Nerekomenduojama naudoti laido ilgintuvo, todėl įsitikinkite, ar prietaisas stovi pakankamai arti elektros lizdo. Jeigu būtina panaudoti ilgintuvą, įsitikinkite, kad jo laidų skersmuo yra mažiausiai 1 mm².

Sausintuvo darbo metu, kuomet būtina užtikrinti jo maksimalų pajėgumą, išorinės durys ir langai turi būti uždaryti.

2. PRIEŠ NAUDOJANTIS

Dėmesio!

Prietaisas visuomet turi būti vertikaloje padėtyje.

Jeigu prietaisas buvo transportuojamas arba pakeltas (pvz., valymo metu),

prieš jungdami prietaisą į tinklą, valandą palaukite.

Prie oro išėjimo ar išėjimo angų negali būti pašalinii daiktų.

Maitinimo tinklas turi atitikti specifikaciją, nurodytą ant prietaiso užpakalinės dalies pritvirtintoje plokštelėje.

Jeigu maitinimo laidas yra pažeistas, jį turi pakeisti prižiūrintis technikas ar kitas

kvalifikuotas asmuo, kad išvengtumėte galimos žalos.

Niekuomet neįjunkite ir neišjunkite prietaiso kištuku.

Prietaisą įjunkite ir išjunkite valdymo skydelyje esančiu jungikliu.

Prieš perkeldami prietaisą į kitą vietą, pirmiausia jį išjunkite, ištraukite iš lizdo kištuką

ir išpilkite iš vandens rezervuaro vandenį.

Nepurškite ant prietaiso jokių priemonių nuo vabzdžių ar kitokių degių valiklių.

Niekuomet nepurškite ir nepilkite ant prietaiso vandens.

ŠIUO PRIETAISU NEGALI NAUDOTIS ASMENYS (TAIP PAT IR VAIKAI), TURINTYS FIZINĘ, SENSORINĘ ARBA PROTINĘ NEGALIĄ, ARBA ASMENYS, NETURINTYS NAUDOJIMOSI PRIETAISU PATIRTIES, JEIGU JU NEAPMOKĖ UŽ JU SAUGĄ ATSAKINGAS ASMUO. ĮSITIKINKITE, KAD VAIKAI NEŽAIDŽIA ŠIUO PRIETAISU.

DĖMESIO !

Nenaudokite prietaiso esant žemesnei nei 5°C temper atūrai, nes gali apledėti aušinimo ritė.

3. DALYS (pie 2.)

- | | |
|----------------------|---------------------------------|
| 1. Priekinė plokštė | 7. Filto oro įpūtimo anga |
| 2. Valdymo plokštė | 8. Vandens nuleidimo anga |
| 3. Oro išpūtimo anga | 9. Pastoviam vandens nuleidimui |
| 4. Prietaiso rankena | 10. Vandens talpa |
| 5. Galinė plotek | 11. Reguliuojami ratukai |
| 6. Elektros laidai | |

4. VEIKIMAS (pie 3.)

- | | |
|--|--|
| 1. Drėgmės lygio nustatymo mygtukas | 7. Didelio greičio indikatorius |
| 2. Ventilatoriaus greičio reguliavimo mygtukas | 8. Mažo greičio indikatorius |
| 3. Displėjus | 9. Laikmatis |
| 4. Temperatūros displėjaus mygtukas | 10. Pilnos vandens talpos indikatorius |
| 5. ON/OFF mygtukas | 11. ON/OFF indikatorius |
| 6. Drėgmės lygio indikatorius | 12. TiO2 indikatorius |
| | 13. TiO2 mygtukas (papildomai) |

- Įjunkite prietaisą į tinkamą elektros lizdą. (Patikrinkite, ar įtampa/dažnis yra tinkami, atsižvelgdami į gaminio ženklinio lentelę, esančią ant prietaiso galinės dalies).
- Norėdami įjungti prietaisą, paspauskite ON/OFF mygtuką. Kompresorius pradės veikti ištiesinio darbo režimu. (Jonizatorius (kai kuriuose modeliuose) įsijungs automatiškai).

- Paspauskite HUMID mygtuką ir nustatykite norimą aplinkos drėgmę: ištiesinis sausinimas, 40%, 50%, 60% arba 70%. (Jeigu aplinkos drėgmė yra žemesnė nei 35%, displėjus pasirodys „LO“ simbolis, o jeigu drėgmė yra aukštesnė nei 95%, pasirodys „HI“ simbolis).
- Paspauskite ventilatoriaus greičio reguliavimo mygtuką ir pasirinkite norimą ventiliavimo greitį: didelį arba mažą.
- Paspauskite temperatūros displėjaus mygtuką, pasirodys aplinkos temperatūra. Po 12 sekundžių vėl bus rodoma aplinkos drėgmė.
- Paspauskite laikmačio mygtuką ir nustatykite įsijungimo/išsijungimo laiką (1–24 godz.). Jeigu nenustatysite laikmačio, prietaisas veiks ištiesinio sausinimo režimu.
- Paspauskite TiO2 mygtuką tam, kad pradėtumėte TiO2 (papildomai).
- Norėdami išjungti prietaisą, vėl paspauskite ON/OFF mygtuką.

5. DRENAŽAS

Kuomet vandens talpa užsipildys, kompresorius nustos veikęs, o pilnos vandens talpos indikatorius užsids raudona šviesa. Pilnos vandens talpos indikatorius  užsids raudona šviesa.

Prietaisas pradės burgti. * Norėdami išjungti burzgimą, galite paspausti ON/OFF mygtuką arba išjungti prietaisą.

Jeigu norite pernešti vandens talpą, išimkite ją iš prietaiso, patraukdami už vandens talpos rankenos (pie 4.).

Tuščią vandens rezervuarą įstatykite atgal į vietą. Jeigu rezervuarą įstatysite netinkamai, vėl užsids pilno vandens rezervuaro indikatorius ir prietaisas neveiks.

Jeigu vandens talpa yra pilna arba įstatyta netinkamai, pilnos vandens talpos indikatorius užsids raudona šviesa (pie 5.).

Dėmesio:

Atkreipkite dėmesį, kad jeigu vandens talpa nėra įstatyta tinkamai, pilnos vandens talpos indikatorius užsids raudona šviesa.

Nuolatinis dreناžas (pie 6.)

Jeigu sausintuvas yra naudojamas labai drėgnoje aplinkoje, vandens talpa turi būti ištuštinama dažniau. Tokiu atveju geriau nustatykite prietaisą nuolatinio vandens išleidimo režime, atlikdami tokius veiksmus:

- Vandens nuleidimo angą prijunkite prie 12 mm skersmens vandens žarnos. * Dėmesio: Vandens žarnos nėra prietaiso komplekte.
- Įsitikinkite, kad vanduo visuomet laisvai ištekės, o žarna išliks tinkamoje vietoje.

* Dėmesio! Esant šaltam orui, reikia imtis būtinų priemonių, apsaugančių nuo vandens žarnos užšalimo.

6. TECHNINĖ PRIEŽIŪRA

Prieš atlikdami techninę prietaiso priežiūrą ar jį valydami, visuomet išjunkite jį iš tinklo.

KOR PUSO VA LYMAS

Korpusą valykite minkšta šluoste. Niekuomet nenaudokite lakiųjų cheminių

medžiagų, benzino, valiklių, cheminiu būdu apdorotų šluosčių ar kitokių valymo

tirpalų. Tai gali pakenkti korpusui.

ORO FILTRO VALYMAS

- Išimti filtrą, esantį užpakalinėje prietaiso dalyje. (pie 7.)
- Jeigu filtras yra plaunamas, reikia panaudoti dulkių siurbį arba filtrą lengvai padaužyti. Tokiu būdu jį bus lengva išvalyti.
- Jeigu filtras yra labai purvinas, išplaukite jį vandeniu su nedideliu nesprius valymo priemonės kiekiu. (pie 8.)
- Prieš įdėdami filtrą atgal į prietaisą, įsitikinkite, ar jis yra visiškai sausas.
- Filtro negali veikti tiesioginiai saulės spinduliai.
- Aktyvūs anglies filtras (pie 9.). Šis filtras nėra plaunamas. Jo naudojimo laikas nėra vienodas ir priklauso nuo aplinkos, kurioje prietaisas yra naudojamas, sąlygų. Filtrui yra būtina peržiūra (maždaug kas 6 mėnesius), o reikalui esant, jį būtina pakeisti.

LAIKYMAS

- Jeigu prietaisu nesinaudosite ilgesnį laiką, išjunkite prietaisą, ištraukite

- ir sutvarkykite laidą. Išpilkite vandens rezervuare likusį vandenį ir jį sausai išvalykite.
- Uždenkite prietaisą ir laikykite jį atokiau nuo tiesioginių saulės spindulių.

7. GEDIMŲ PAIEŠKA IR ŠALINIMAS

PRIETAISAS NEVEIKIA :

- Pažiūrėkite, ar įjungta drėgmės kontrolė (arba įjungimo / išjungimo jungiklis).
- Patikrinkite, ar gerai įstatytas vandens rezervuaras ir ar jis nėra pilnas.
- Patikrinkite, ar niekas netrukdo orui įeiti ir išeiti.
- Ar prietaisas yra įjungtas į elektros tinklą?
- Ar namuose yra elektros tiekimas?
- Ar aplinkos temperatūra yra žemesnė nei 5°C arba aukštesnė nei 35°C? Jeigu taip, aplinkos temperatūra nėra prietaiso tolerancijos ribose.

PRIETAISAS KE LIA TRIUKŠMĄ:

- Patikrinkite, ar prietaisas stovi ant lygaus paviršiaus.

PRIETAISAS NEVEIKIA:

ATRODO, KAD PRIETAISAS NEVEIKIA TINKAMAI:

- Ar filtras nėra dulkinas arba nešvarus?
- Ar oro įpūtimo arba išpūtimo anga nėra užblokuota?
- Ar aplinkos drėgmė jau nėra žema?

ATRODO, KAD PRIETAISO VEIKIMAS YRA RIBOTAS:

- Ar ne per daug atidarytų durų ir langų?
- Ar patalpoje kas nors neskleidžia didelės drėgmės?

IŠ PRIETAISO TEKA VANDUO:

- Įsitinkite, kad prietaisas nėra sugadintas.
- Jeigu nesinaudojate variantu, kuomet vanduo iš prietaiso išteka pastoviai, įsitinkite, ar guminis kamštis (prietaiso dugne) yra tinkamoje vietoje.

LV

1. KUR NOVIETOT (zimejums 1.)

Mitruma pārmērs Jūsu mājā iznāks līdzīgā veidā, ka katrā telpā var būt sajūsta ēdienu smarža ēdienu sagatavošanas laikā. Tāpēc susinātāju ir jānovieto tādā veidā, lai absorbēt mitru gaisu no visas mājas. Fakultatīvi, ja vien vietā ir nopietna problēma, susinātāju var uzstādīt pie tās vietas, pēc tam pārnest uz centrālāku punktu. Susinātāja uzstādīšanas laikā pārbaudiet, vai ierīce ir uzstādīta uz līdzēnas virsmas un vai no ierīces katras puses ir atstāts vismaz 10 cm (4") attālumš, lai garantēt efektīvu gaisa plūsmu. Šis susinātājs tika apgādāts ar paši regulējamiem riteņiem, kuri garantē augstāko mobilitāti. Pārvietojot ierīci, pirmkārt to ir jāizslēdz, pēc tam jāiztukšo ūdens tvertne. Pagarinātāja lietošana nav rekomendēta, tāpēc lūdzam pārbaudīt, vai ierīce ir uzstādīta attiecīgā attālumā no elektrības līdzdas. Gadījumā, kad pagarinātāja lietošana ir nepieciešama, pārbaudiet, vai kabeļa katra vada diametrs ir vismaz 1 mm². Susinātāja darba laikā, kad ir nepieciešama visaugstākās efektivitātes nodrošināšana, lūdzam cieši slēgt durvis un logus.

2. PIRMS LIE TOŠANAS

Uzmanību!

- Vienmēr turiet ierīci vertikālā stāvoklī.
- Pēc transportēšanas vai sašķiešanas (piemēram, tīrīšanas laikā), pagaidiet vienu stundu pirms pieslēdziet ierīci elektriskajam tīklam.
- Neļaujiet svešķermeņiem atrasties gaisa ieplūdes un izplūdes atveru tuvumā.
- Elektriskā tīkla rozetei ir jāatbilst specifikācijām, kas redzamas uz plāksnītes ierīces aizmugurē.
- Ja elektrības padeves vads ir bojāts, lai izvairītos no neļaimes gadījumiem, to jānomaina servisa pārstāvim vai kvalificētam speciālistam. Nekad nelietojiet kontaktdakšu ierīces izslēgšanai vai ieslēgšanai.
- Vienmēr lietojiet slēdži, kas atrodas uz vadības paneļa.
- Pirms ierīces pārvietošanas, vispirms izslēdziet to, pēc tam atvienojiet no tīkla un iztukšojiet ūdens tvertni.
- Nelietojiet ierīcē kukaiņu iznīcināšanas aerosolus vai uzliesmojošus tīrītājus.
- Nekad neļejiet vai nesmidziniet ūdeni uz ierīces.
- ŠĪ IERĪCE NAV PAREDZĒTA PERSONĀM (IESKAITOT BĒRNIUS) AR IEROBEŽOTĀM FIZISKĀJĀM, SENSORISKĀJĀM VAI PSIHISKĀJĀM SPĒJĀM VAI PERSONĀM BEZ PIEREDZES UN APMĀCĪBAS NO ATBILDĪGAS PAR DROŠĪBU PERSONAS PUSES. BĒRNIEM NEDRĪKST SPĒLĒT AR IERĪCI.

3. SASTĀVDAĻAS (zimejums 2.)

- | | |
|------------------------|---|
| 1. Priekšēja plāksne | 6. Elektrības vads |
| 2. Vadības panelis | 7. Filtra ieeja |
| 3. Gaisa izplūde | 8. Nolaišanas caurums pastāvīgai izliešanai |
| 4. Ierīces rokturis | 9. Ūdens tvertne |
| 5. Aizmugurēja plāksne | 10. Paši noregulējami riteņi |

4. VADĪBA (zimejums 3.)

- | | |
|---|--|
| 1. Mitruma izvēles poga | 8. Zema ātruma rādītājs |
| 2. Ātruma regulācijas poga (ventilācijas) | 9. Taimers |
| 3. Displejs | 10. Ūdens tvertnes uzpildīšanas rādītājs |
| 4. Temperatūras displeja poga | 11. ON/OFF rādītājs |
| 5. ON/OFF poga | 12. TIO2 rādītājs |
| 6. Mitruma rādītājs | 13. TIO2 poga (opcija) |
1. Pieslēdziet ierīci pie attiecīgas elektrības līdzdas. (Lūdzam pārbaudīt nominālu tabulīņu ierīces aizmugurējā pusē, lai noteikt attiecīgu nepieciešamu spriegumu / frekvenci)
 2. Piespiediet ON/OFF pogu, lai ieslēgt ierīci. Kompresors strādās pastāvīgā režīmā. (Jonizators (opcija) iedarbinās automātiski.)
 3. Piespiediet pogu HUMI, lai noteikt attiecīgu apkārtnes mitrumu: pastāvīga nosusināšana, 40%, 50%, 60% vai 70%. (Kad apkārtnes mitruma līmenis ir zemāks par 35%, displejs norādīs simbolu 'LO', un kad apkārtnes mitruma līmenis pārsniedz 95%, displejs norādīs simbolu 'HI'.)
 4. Piespiediet ātruma regulācijas pogu, lai izvēlēt ventilācijas ātrumu – augstu vai zemu.

5. Piespiediet temperatūras displeja pogu, lai norādīt apkārtnes temperatūru. Pēc 12 sekundēm displejs atkārtoti sāks norādīt apkārtnes mitruma līmeni.
6. Piespiediet taimera pogu, lai uzstādīt ieslēgšanas/izslēgšanas laiku (1-24 st.). Taimera neuzstādīšanas gadījumā ierīce realizēs susināšanu pastāvīgā režīmā.
7. Piespiediet pogu TIO2, lai uzsākt TIO2. (Opcija)
8. Lai izslēgt ierīci, atkārtoti piespiediet pogu ON/OFF.

5. DRENĀŽA

Ūdens tvertnes uzpildīšanas laikā kompresors pārtrauks darbu un ūdens uzpildīšanas rādītājs uzliesmos ar sarkanu krāsu. Ūdens tvertnes uzpildīšanas rādītājs uzliesmos ar sarkanu krāsu (zimejums 4.). Ierīce sāks izdot skaņu. * Lai izslēgt skaņu, piespiediet pogu ON/OFF vai izslēdziet ierīci.

Lai pārvietotu ūdens tvertni, noņemiet to no ierīces, lietojot ūdens tvertnes rokturi. Pēc ūdens tvertnes iztukšošanas ievietojiet to atpakaļ vietā. Pārliecinieties, ka ūdens tvertne ir ievietota pareizi, pārbaudot, ka indikators "Water full" (tvertne ir pilna) nodziest un Jūsu mitruma regulētāju var ieslēgt.

Kad ūdens tvertne ir pilnīga vai nav pareizi uzstādīta, ūdens līmeņa rādītājs uzliesmos ar sarkanu krāsu (zimejums 5.).

Uzmanību:

Lūdzam ņemt vērā, ka gadījumā, kad ūdens tvertne nav pareizi uzstādīta, ūdens uzpildīšanas rādītājs uzliesmos ar sarkanu krāsu.

Nepārtraukta drenāža (zimejums 6.)

Kad susinātājs ir lietots augsta mitruma apstākļos, ūdens tvertni būs nepieciešami bieži iztukšot. Tādā situācijā rekomendējam uzstādīt ierīci pastāvīgas izliešanas režīmā, sekojošos soļos:

1. Pievienojiet izliešanas caurumu ūdens vadam ar iekšēju diametru 12 mm. * Uzmanību: Ūdens vada nav ierīces komplektā.
2. Pārbaudiet, vai ūdens var brīvi iztecēt, un vads atstās attiecīgajā vietā.

* Uzmanību! Aukstu laika apstākļu gadījumā kontrolējiet, lai ūdens vadā nevarētu sasalt.

6. APKOPE

Pirms jebkuras tīrīšanas vai apkopes veikšanas vienmēr atvienojiet ierīci no elektriskā tīkla.

KOR PUSA TĪRĪŠANA

Lietojiet sausu drāniņu ierīces tīrīšanai. Nelietojiet gaistošas ķīmiskas vielas, benzīnu, šķīdinātājus, ar ķīmikalijām piesūcinātus audumus un citus tīrīšanas līdzekļus. Tie visi var sabojāt korpusu.

GAISA FILTRA Tirana

- Noņemiet filtru ierīces aizmugurējā daļā. (zimejums 7.)
- Mazgājama filtra gadījumā lietojiet putekļu sūcēju vai viegli paklauvējiet filtru, lai atvieglot tīrīšanu. Gadījumā, kad filtrs ir sevišķi netīrs, lietojiet silto ūdeni ar viegla tīrīšanas līdzekļa nelielu daudzumu. (zimejums 8.)
- Pirms mainīšanas pārbaudiet, vai filtrs ir pilnīgi sauss.
- Nedrīkst atstāt filtru zem saules staru ietekmes.
- Aktīva oglekļa filtrs (zimejums 9.) – Filtrs nav mazgājams. Tā efektivitāte ir mainīga, atkarīga no apkārtnes apstākļiem, kur ierīce ir lietota. Filtru periodiski ir nepieciešami apskatīt (apmēram ik pēc 6 mēnešiem), un ja nepieciešami – mainīt uz jaunu.

GLABĀ ŠANA

- Ja ierīce netiek lietota ilgāku laiku. Lūdzu: Izslēdzot ierīci, atvienojiet mainstrāvas vadu un satiniet.
- Pilnībā iztukšojiet ūdens tvertni un izslaukiet to tīru.
- Apsedziet ierīci un glabājiet vietā, kur nevar piekļūt tieši saules stari.

7. BOJĀJUMU IZLABOŠANA

IERĪCE NEDARBOJAS :

- Pārliecinieties, ka mitruma regulētājs (vai ON/OFF (ieslēgšanas / izslēgšanas) slēdzis ir ieslēgts.
- Pārbaudiet, vai ūdens tvertne ir pareizi ievietota ierīcē un nav piepildīta.
- Pārliecinieties, ka gaisa ievadīšanas un izvadīšanas sprauslas nav nosprogotas.
- Vai ierīce ir pieslēgta elektrības līdzdā?
- Vai mājā ir elektrība?

- Vai apkārtnes temperatūra ir zemāka par 5°C vai augstāka par 35°C? Ja atbilde ir jā, ierīce atrodas temperatūra ārpus tolerances diapazonam.

IERĪCE DARBOJAS SKAĻI:

- Pārbaudiet, vai ierīce ir novietota uz līdzenas virsmas.

IZSKATĀS, KA IERĪCE NESTRĀDĀ PAREIZI:

- Vai filtrs ir apputrināts, piesārņots?
- Vai gaisa ieplūde vai izplūde ir bloķētas?
- Vai apkārtnes mitrums ir zems?

IZSKATĀS, KA IERĪCE STRĀDĀ IEROBEŽOTĀ REŽĪMĀ:

- Vai durvis un logi ir atvērti?
- Vai telpā atrodas kaut kādi priekšmeti, kuri var ierosināt lielu mitrumu?

IERĪCE TECĒ:

- Pārbaudiet, vai ierīce nav bojāta.
- Ja nav lietota pastāvīgas izlīšanas opcija, pārbaudiet, vai gumijas korķis (ierīces apakšējā daļā) ir pareizi novietots.

NL

1. PLAATSING (tek. 1.)

Vochtige lucht verspreidt zich, net als hinderlijke (kook)luchtjes, door het gehele huis. Het is dan ook raadzaam om de luchtontvochtiger op een centrale plaats naar te zetten, zodat de vochtige lucht van alle kanten uit het gehele huis kan worden aangezogen. Heeft u een serieus vochtprobleem in een vertrek, begin dan in die ruimte. Later als het vochtprobleem is opgelost, kunt u de luchtontvochtiger desgewenst verplaatsen naar een meer centrale plaats.

Zet de luchtontvochtiger stabiel op een vlakke ondergrond. Zet de luchtontvochtiger zoveel mogelijk waterpas en zorg ervoor dat de lucht onbelemmerd kan worden aangezogen en uitgeblazen. Zorg er dus voor dat aan alle kanten van het apparaat minstens 10 cm (4") vrije ruimte wordt behouden.

Voor extra praktisch gebruik en mobiliteit heeft uw luchtontvochtiger 4 draaiwieltes.

Indien u het apparaat wilt verplaatsen, dient u het eerst uit te zetten, het snoer uit het stopcontact te halen en de watertank te legen.

Het gebruik van een verlengsnoer wordt afgeraden. Zorg er dus voor dat het apparaat niet te ver van een stopcontact wordt geplaatst. Indien een verlengsnoer toch noodzakelijk blijkt te zijn, let erop dat de diameter van de stroomkabels minstens 1 mm2 bedraagt.

Het beste effect wordt verkregen in een ruimte met gesloten buitendeuren en ramen wanneer de luchtontvochtiger aan staat.

2. INSTRUCTIES VOÓR HET GEBRUIK

LET OP!

- Het apparaat moet altijd rechtop staan.
- Voór het aansluiten van uw luchtontvochtiger moet deze minimaal 1 uur rechtop hebben gestaan na het transport ervan of nadat deze is gekanteld (bijv. tijdens reiniging ervan).
- Blokkeer de openingen (lucht in- en uitlaten) niet.
- Controleer de netspanning. De luchtontvochtiger is uitsluitend geschikt voor de aansluitspanningen die staan aangegeven op het typeplaatje aan de achterkant van het apparaat.
- Als de stroomkabel van de luchtontvochtiger is beschadigd, dient deze vervangen te worden door een deskundige servicemonteur om ieder risico te voorkomen.
- Zet het apparaat nooit aan en schakel het nooit uit door de stekker uit het stopcontact te trekken. Gebruik hiervoor altijd de schakelaar op het bedieningspaneel.
- Indien u het apparaat wilt verplaatsen, dient u het eerst uit te zetten, de stekker uit het stopcontact te halen en de watertank te legen.
- Gebruik geen spray tegen ongedierte of anderen brandbare schoonmaakmiddelen.
- Reinig de luchtontvochtiger nooit door het apparaat met water te besproeien of in water te dompelen.
- DIT APPARAAT IS NIET BESTEMD VOOR GEBRUIK DOOR PERSONEN (INCLUSIEF KINDEREN) MET EEN BEPERKT LICHAAMELIJK, ZINTUIGLIJK OF GEESTELIJK VERMOGEN OF DOOR PERSONEN ZONDER ERVARING DIE NIET ZIJN GETRAIND DOOR IEMAND DIE VERANTWOORDELIJK IS VOOR HUN VEILIGHEID. LET ER OP DAT KINDEREN NIET MET HET APPARAAT SPELEN.

BELANGRIJK!

Het apparaat mag niet worden gebruikt bij temperaturen onder 5°C, om zo ijsafzetting op de verdampert te voorkomen.

3. ONDERDELEN (tek. 2.)

- | | |
|-------------------------------|---|
| 1. Voorplaat | 6. Voedingskabels |
| 2. Bedieningspaneel | 7. Filterinlaat |
| 3. Luchtuitlaat | 8. Opening voor waterafvoerslang voor vaste waterafvoer |
| 4. Handgreep van het apparaat | 9. Watertank |
| 5. Achterplaat | 10. Draaiwieltes |

4. WERKING (tek. 3.)

- | | |
|-----------------------------|------------------------------------|
| 1. Knop vochtigheidsgehalte | 8. Controlelampje lage snelheid |
| 2. Knop ventilatorsnelheid | 9. Timer |
| 3. Display | 10. Controlelampje "watertank vol" |
| 4. Knop temperatuursdisplay | 11. Controlelampje ON/OFF |
| 5. Knop ON/OFF | |

- | | |
|---------------------------------------|---------------------------|
| 6. Controlelampje vochtigheidsgehalte | 12. Controlelampje TiO2 |
| 7. Controlelampje hoge snelheid | 13. Knop TiO2 (optioneel) |

1. Steek de netstekker van het apparaat in het stopcontact. Controleer eerst of de netspanning overeenkomt met de gegevens op het typeplaatje aan de achterkant van het apparaat.
2. Druk op de AAN/UIT knop om het apparaat aan te zetten. De compressor zal starten (zonder ingestelde tijd werkt het apparaat onafgebroken). De ionisator (optioneel) start automatisch.
3. Druk op de HUMI knop om het gewenste vochtigheidsgehalte in de ruimte in te stellen: voortdurende ontvochtiging, 40%, 50%, 60% of 70%. (Indien het vochtigheidsgehalte in de ruimte minder dan 35% bedraagt, zal het symbool 'LO' op de display verschijnen en indien het vochtigheidsgehalte in de ruimte meer dan 95% bedraagt, zal het symbool 'HI' op de display verschijnen.)
4. Druk op de knop voor het instellen van de ventilatorsnelheid en kies de gewenste snelheid – hoog of laag.
5. Druk op de knop temperatuursdisplay om de temperatuur van de omgeving weer te geven. Na 12 seconden zal de display weer het vochtigheidsgehalte van de omgeving weergeven.
6. Druk op de timer voor het instellen van de tijd van de werking van het apparaat (1-24 uur). Zonder ingestelde tijd werkt de luchtontvochtiger onafgebroken.
7. Druk op de knop TiO2 om TiO2 te starten (optioneel).
8. Druk op de ON/OFF knop om het apparaat uit te schakelen.

5. WATERAFVOER

Zodra de watertank vol is, zal de compressor stoppen met werken en het controlelampje "watertank vol" zal (rood) gaan branden.

Het controlelampje "watertank vol"  zal (rood) gaan branden.

Het apparaat zal gaan piepen.

* Om deze waarschuwingssignalen uit te zetten, kunt u de AAN/UIT knop gebruiken of het apparaat geheel uitschakelen. Om de watertank te legen, dient deze gewoon uit het apparaat te worden gehaald met behulp van de handgreep op de watertank (tek. 4.)

Leeg de tank en schuif de tank voorzichtig weer op zijn plaats. Controleer of de indicator "tank vol" uit is en of de luchtontvochtiger het weer doet. Indien dit niet zo is, controleer of de tank goed op zijn plaats zit en corrigeer indien nodig. Indien de watertank vol is of niet juist is geplaatst, zal het controlelampje "watertank vol" (rood) gaan branden (tek. 5.)

Let op:

Let op: Indien de watertank niet juist is teruggezet, zal het controlelampje "watertank vol" (rood) gaan branden.

VASTE WATERAFVOER (tek. 6.)

Wanneer de luchtontvochtiger wordt gebruikt in een ruimte met een hoge relatieve luchtvochtigheid, zal het nodig zijn om het waterreservoir vaker te legen. In dat geval verdient het aanbeveling om een aansluiting te maken met vaste afvoer. Dit is mogelijk op de volgende manier:

1. Schuif een waterslang (binnendiameter 12 mm) door de opening tot aan de wateraansluiting

* Let op: De waterslang wordt niet geleverd als vast onderdeel van het apparaat.

2. Zorg ervoor dat de waterslang over de hele lengte afloopt en niet geknikt of verstopt is, zodat het water veilig en ongehinderd kan aflopen. Controleer of de waterslang nog goed vastzit.

* Let op! Zorg ervoor dat de afvoerslang bij koude weersomstandigheden niet kan bevriezen.

6. ONDERHOUD

Alvorens (onderdelen van) het apparaat te reinigen resp. te vervangen, dient u de stekker uit het stopcontact te halen. **SCHOONMAKEN VAN DE BUITENKANT** Gebruik alleen een zachte doek om de buitenkant van het apparaat schoon te maken.

Gebruik geen bijtende of agressieve schoonmaakmiddelen in spray, benzine, of stoffen met chemische middelen. Deze middelen kunnen het apparaat blijvend beschadigen.

SCHOONMAKEN VAN HET LUCHTFILTER (Stoffilter)

- Verwijder het filter dat zich aan de achterkant van het apparaat bevindt. (tek. 7.)
- Reinig het uitwasbaar stoffilter met een stofzuiger of klop het voorzichtig uit. Indien het filter erg vuil is, kan het worden schoongemaakt in een warm soepje met een zacht (niet agressief) schoonmaakmiddel. (tek. 8.)
- Zorg ervoor dat het filter volledig droog is alvorens deze terug te plaatsen.
- Stel het filter niet wordt bloot aan direct zonlicht.
- Actief koolstoffilter (tek. 9.) – Het actief koolstoffilter is niet uitwasbaar en mag niet met water in aanraking komen. De duurzaamheid ervan is afhankelijk van de omgeving waarin het apparaat wordt gebruikt. Dit filter moet regelmatig worden gecheckt (ongeveer om de 6 maanden) en indien nodig vervangen.

OPSLAG

Volg de onderstaande instructies op indien u de luchtontvochtiger gedurende een langere periode niet wilt gebruiken:

- Het apparaat uitschakelen, de voedingskabel uit het stopcontact trekken en netjes oprollen.
- Watertank legen en alle onderdelen goed drogen.
- De luchtontvochtiger bedekken en het apparaat op een plaats bewaren waar het niet wordt blootgesteld aan direct zonlicht.

7. VERHELPELEN VAN STORINGEN

DE LUCHTONTVOCHTIGER WERKT NIET:

- Controleer of de regelaar van het vochtigheidsgehalte zich binnen de werkingspositie bevindt
- Controleer of de watertank juist is geïnstalleerd en niet vol is
- Controleer of de luchtinlaat of -uitlaat niet is verstopt
- Is de stekker aangesloten op een stopcontact?
- Is er stroomaansluiting in het gebouw?
- Bedraagt de kamertemperatuur minder dan 5°C of meer dan 35°C? Zo ja, dan is valt dit buiten de werkingstemperatuur van het apparaat.

HET APPARAAT MAAKT VEEL LAWAAI:

- Controleer of het apparaat stabiel staat op een effen oppervlak.

HET APPARAAT MAAKT VEEL LAWAAI:

- Controleer of het apparaat stabiel staat op een effen oppervlak.

DE LUCHTONTVOCHTIGER LIJKT NIET GOED TE WERKEN:

- Is het filter vuil of verstopt?
- Zijn de luchtinlaat of -uitlaat geblokkeerd?
- Is het vochtigheidsgehalte van de omgeving al redelijk laag?

DE LUCHTONTVOCHTIGER ONTVOCHT NIET OF SLECHTS HEEL WEINIG:

- Zijn er te veel deuren en ramen open?
- Is er iets in de kamer dat voor een hoog vochtigheidsgehalte zorgt?

NO

1. PLASSERING (teg. 1.)

Fuktigheten i luften sprer seg overalt i hele huset, akkurat slik som lukter som oppstår ved koking. Av denne grunnen skal lufttørkeren plasseres slik at den kan ta inn fuktig luft fra hele huset. Alternativt, dersom fuktuskader er stedlige, kan man plassere lufttørkeren i nærheten av et slikt sted og etter hvert kan man flytte den til en mer sentral plass. Ved plassering av lufttørkeren skal man påse at den settes på et jevnt underlag og at det finnes 10 cm (4") fritt rom rundt apparatet. Dette er viktig for en effektiv luftgjennomstrømming.

Apparatet er utstyrt med selvjusterende hjul for å sikre bedre bevegelighet. Før apparatet skal flyttes, må man først slå det av og tømme vanntanken.

Det frarådes bruk av skjoteledning og med hensyn til dette skal man sjekke om apparatet befinner seg nært stikkkontakten. Hvis det er nødvendig å bruke skjoteledning skal man påse at diameteren på ledningene er minst 1 mm².

Når apparatet er i drift, er det best at alle dører og vinduer er lukket – slik oppnås de beste avfuktingsresultater.

2. FØR BRUK

OBS!

- Apparatet skal alltid stå loddrett
- Apparatet skal stå én time i lodd etter at det har blitt tilkoblet strøm etter apparatet ble flyttet og dersom det har stått i skråstilling (f.eks. ved rengjøring)
- Hold åpningene for luftinntak og uttak frie
- Tilførselsspenningen må stemme med de spesifikasjoner som finnes på merkeplaten
- Dersom tilførselsledningen blir skadet, skal man ta kontakt med. autorisert service for å unngå elektrisk stot
- Det er forbudt å slå på og av apparatet ved hjelp av støpselet. Bruk knappen på styringspanelet
- Før apparatet skal flyttes, må man slå det av og frakoble strømmettet; vanntanken skal tømmes
- Det er forbudt å bruke insektrepene midler og andre brannfarlige substanser til rengjøring av apparatet
- Det er forbudt å helle eller sprøyte vann over apparatet.
- APPARATET SKAL IKKE BRUKES AV PERSONER (SÆRLIG BARN) SOM HAR FYSISKE, SENSORISKE ELLER PSYKISKE PROBLEMER OG HELLER IKKE AV PERSONER SOM IKKE HAR FÅTT NØDVENDIG OPPLÆRING FRA EN SERTIFISERT PERSON. PASS PÅ AT BARN IKKE LEKER MED APPARATET.

VIKTIG !

Før å forhindre at kjølestaven fryser, skal apparatet ikke brukes i værelser med temperatur lavere enn 5°C.

3. BESTANDDELER (teg. 2.)

- | | |
|------------------|--|
| 1. Front plate | 6. Tilførselsledning |
| 2. Styringspanel | 7. Filterinntak |
| 3. Luftuttak | 8. Dreneringsåpning til kontinuerlig drenering |
| 4. Håndtak | 9. Vanntank |
| 5. Bakplate | 10. Selvjusterende hjul |

4. VIRKEMÅTE (teg. 3.)

- | | |
|--|--------------------------------------|
| 1. Knapp til innstilling av fuktighetsnivå | 7. Indikator for høy hastighet |
| 2. Knapp til innstilling av viftehastighet | 8. Indikator for lav hastighet |
| 3. Display | 9. TIMER-knapp |
| 4. Knapp for temperaturvisning | 10. Indikator for vannivå i tanken |
| 5. ON/OFF-knapp | 11. ON/OFF indikator |
| 6. Fuktighetsindikator | 12. TiO ₂ indikator |
| | 13. TiO ₂ -knapp (opsjon) |

1. Sett støpselet inn i stikkkontakten (påse at spenningen er riktig, se merkeplaten på apparatet).
2. Trykk ON/OFF-knappen for å slå på apparatet. Kompressoren vil være i kontinuerlig drift. (Ionisatoren (opsjon) vil starte automatisk.)
3. Trykk HUMI-knappen for å innstille den ønskede fuktigheten i værelset: kontinuerlig tørking, 40%, 50%, 60% eller 70%. (Dersom fuktigheten i værelset er mindre enn 35%, vil det komme opp 'LO' på displayet og dersom

fuktigheten er større enn 95%, vil det komme opp 'HI' på displayet.)

4. Trykk knappen for viftehastigheten for å velge høy eller lav ventilasjon.
5. Trykk knappen for temperaturvisning for å sjekke temperaturen i værelset. Etter 12 sekunder vil fuktigheten vises igjen.
6. Trykk TIMER-knappen for å innstille tidspunktet når apparatet skal slås på/av (1–24 timer). Dersom timeren ikke innstilles vil apparatet virke kontinuerlig.
7. Trykk TiO₂ knappen for å aktivere TiO₂. (Opsjon)
8. Trykk ON/OFF knappen en gang til for å slå av apparatet.

5. DRENERING AV VANN

Når vanntanken er under påfylling, vil kompressoren bli slått og indikatoren for vannivå vil lyse rødt.

Indikator for vannivå  vil lyse rødt. Apparatet vil begynne å klinge. * For å slå av klingingen kan man trykke ON/OFF knappen eller slå av apparatet (teg. 4.)

For å fjerne vanntanken skal den bare trekkes ut fra apparatet ved hjelp av håndtaket. Etter utført tømming skal vanntanken settes tilbake på plass og det skal sjekkes at tanken ble plassert riktig. Hvis ikke, da vil indikatoren for full vanntank fortsette å lyse og apparatet vil ikke starte.

Dersom vanntanken ikke er plassert riktig, vil indikatoren for vannivå lyse rødt (teg. 5.)

Obs:

Let op: Vennligst vær oppmerksom på at dersom vanntanken ikke har blitt plassert riktig, vil indikatoren for vannivå lyse rødt. KONTINUERLIG DRENERING (teg. 6.)

Dersom lufttørkeren er i drift på steder med høy fuktighet, må vanntanken kommes oftere. Da kan det være nyttig å innstille apparatet til opsjonen "kontinuerlig drenering", ved å gjøre det følgende:

1. Koble til dreneringsledningen (diameter 12mm) til åpningen.

* Obs: Dreneringsledningen er ikke inkludert i standardutstyret.

2. Sjekk at vannet kan ledes bort lett og at dreneringsledningen er montert på riktig måte.

* Obs! Dersom det er dårlige værforhold, skal man være oppmerksom på isdannelse på dreneringsledningen.

6. VEDLIKEHOLD

Apparatet skal alltid frakobles strømmettet før utføring av vedlikeholds- og reparasjonsarbeid.

RENGJØRING AV HUSET

Apparatet skal rengjøres ved hjelp av en myk klut.

Det er strengt forbudt med bruk av gasser, bensin, rengjøringsmidler, klær som har blitt kjemisk rensert eller andre oppløsninger av rengjøringsmidler.

Dette kan føre til skadet til huset til apparatet.

RENGJØRING AV LUFTFILTERET

- Trekk ut filteret som finnes på baksiden av apparatet. (teg. 7.)
- I tilfelle vaskbart filter – bruk støvsuger eller bank lett i filteret for å lette rengjøringen. Dersom filteret er veldig skittent, skal det brukes varmt vann med litt rengjøringsmiddel. (teg. 8.)
- Før filteret byttes ut, skal man sjekke at det er helt tørt.
- Filteret skal beskyttes mot sollys.
- Aktivt kullfilter (teg. 9.) – Dette filteret er ikke vaskbart. Levettiden av et slikt filter kan variere og er avhengig av omgivelsesvilkår som apparatet brukes i. Filteret skal gjennomgå periodisk kontroll (drøyt hver 6 måneder) og skal byttes ut hvis nødvendig.

OPPBEVARING

Hvis apparatet ikke skal brukes i en lengre tid, må man:

- Slå av og frakoble apparatet; tilførselsledningen må rengjøres.
- Tømme og tørke vanntanken grundig.
- Dekk til apparatet og plassér det på et sted unna fra direkte sollys.

7. FEILSØKING OG FEILRETNING

APPARATET VIRKER IKKE:

- Sjekk at fuktighetsregulatoren er i DRIFT posisjonen
- Sjekk at vanntanken er montert riktig og at den ikke er full
- Sjekk at luftinntaket eller uttaket ikke er tett
- Er apparatet tilkoblet strømmettet?
- Er det strøm i huset?

- Er romtemperaturen på 35°C eller høyere? Hvis ja, da er apparatet ikke tilegnet til bruk i slike temperaturer.

APPARATET STØYER FOR MYE:

- Sjekk om apparatet står stabilt på et jevnt underlag.
- DET VIRKER SOM OM APPARATET IKKE FUNGERER RIKTIG:**
- Er filteret skittent? Er det mye støv i filteret?
 - Er luftinntaket eller uttaket tett?
 - Er fuktigheten i værelset ikke for lav?

APPARATET VIRKER Å VÆRE LITE EFFEKTIVT:

- Er det for mange åpne dører og vinduer?
 - Er det noe i rommet som øker fuktigheten?
- DET LEKKER FRA APPARATET:**
- Sjekk at apparatet er i god teknisk stand.
 - Sjekk at blindlokket nede i apparatet er på sin plass (med mindre apparatet er innstilt for kontinuerlig drenering).

PL

1. GDZIE USTAWIAĆ (rys. 1.)

Nadmiar wilgoci będzie występować w Twoim domu w ten sam sposób w jaki w każdym pomieszczeniu w domu unosi się zapach jedzenia podczas gotowania. Z tego powodu osuszacz powinien być umiejscowiony w taki sposób, by przyciągać wilgotne powietrze z całego domu.

Opcjonalnie, jeżeli w jednym miejscu występuje poważny problem osuszacz można umieścić w pobliżu tego miejsca, a następnie przenieść go w bardziej centralny punkt. W trakcie ustawiania osuszacza, należy upewnić się, że stoi on na równej powierzchni i że z każdej strony urządzenia jest co najmniej 10 cm (4") przerwy, aby umożliwić mu wydajny przepływ powietrza. Niniejszy osuszacz został wyposażony w kółka samonastawne aby zapewnić mu większą mobilność. Przy przemieszczaniu urządzenia należy je najpierw wyłączyć, a zbiornik na wodę należy opróżnić. Użycie przedłużacza nie jest zalecane, więc prosimy upewnić się, że urządzenie znajduje się w wystarczającej odległości od stałego gniazdka zasilającego. Jeżeli użycie przedłużacza jest konieczne, należy upewnić się, że średnica przewodów kabla wynosi co najmniej 1 mm².

W czasie pracy osuszacza, gdy niezbędne jest zapewnienie jak największej wydajności, drzwi i okna zewnętrzne powinny być zamknięte.

2. PRZED URUCHOMIENIEM

UWAGA!

- Urządzenie musi być zawsze ustawione w pozycji pionowej
- Przed podłączeniem do sieci zasilającej po transportowaniu lub w przypadku przechylenia (np. podczas czyszczenia) należy pozostawić urządzenie w pozycji stojącej przez godzinę
- Nie zastawiać wlotu ani wylotu powietrza
- Parametry sieci zasilającej muszą odpowiadać specyfikacji podanej na nalepce znamionowej
- W przypadku uszkodzenia przewodu zasilającego, należy zwrócić się do autoryzowanego serwisu, by uniknąć niebezpieczeństwa porażenia prądem
- Nie wolno włączać i wyłączać urządzenia za pomocą wtyczki sieciowej. Zawsze należy korzystać z włącznika na panelu sterowania
- By przenieść urządzenie należy najpierw je wyłączyć, odłączyć od sieci zasilającej i opróżnić zbiornik wody
- Do czyszczenia urządzenia nie stosować rozpylaczy środków owadobójczych ani innych łatwo palnych środków czyszczących
- Nie rozlewać ani rozpylać wody nad urządzeniem.
- NINIEJSZE URZĄDZENIE NIE JEST PRZEZNACZONE DO OBSŁUGI PRZEZ OSOBY (WŁĄCZNIE Z DZIEĆMI) O OGRANICZONYCH ZDOLNOŚCIACH FIZYCZNYCH, SENSORYCZNYCH LUB MENTALNYCH LUB OSOBY BEZ DOŚWIADCZENIA KTÓRE NIE ZOSTAŁY PRZESZKOLONE PRZEZ OSOBE ODPOWIEDZIALNĄ ZA ICH BEZPIECZEŃSTWO. NALEŻY DOPILNOWAĆ BY DZIECI NIE BAWIŁY SIĘ URZĄDZENIEM.

WAŻNE!

By uniknąć zamarzania spirali chłodzącej osuszacza nie stosować urządzenia w temperaturze poniżej 5°C.

3. CZĘŚCI (rys. 2.)

1. Płyta przednia
2. Panel sterowniczy
3. Wylot powietrza
4. Uchwyt urządzenia
5. Płyta tylna
6. Kable zasilający
7. Wlot filtra
8. Otwór spustowy do ciągnego odprowadzania wody
9. Zbiornik na wodę
10. Kółka samonastawne

4. DZIAŁANIE (rys. 3.)

1. Przycisk doboru wilgotności
2. Przycisk regulacji prędkości (wentylacji)
3. Wyświetlacz
4. Przycisk wyświetlacza temperatury
5. Przycisk ON/OFF
6. Wskaźnik wilgoci
7. Wskaźnik wysokiej prędkości
8. Wskaźnik niskiej prędkości
9. Czasomierz
10. Wskaźnik wypełnienia zbiornika na wodę
11. Wskaźnik ON/OFF
12. Wskaźnik TiO2
13. Przycisk TiO2 (opcjonalny)

1. Podłączyć urządzenie do właściwego gniazdka zasilającego. (Prosimy odwołać się do tabliczki znamionowej z tyłu urządzenia w odniesieniu do właściwego napięcia/częstotliwości.)
2. Nacisnąć przycisk ON/OFF, aby włączyć urządzenie. Sprężarka zacznie pracować w trybie ciągłym. (Jonizator (opcjonalny) uruchomi się automatycznie.)
3. Nacisnąć przycisk HUMI aby ustawić wymaganą wilgotność otoczenia: osuszanie ciągłe, 40%, 50%, 60% lub 70%. (Gdy wilgotność otoczenia wynosi mniej niż 35%, wyświetlacz pokaże symbol 'LO' a jeżeli wilgotność otoczenia wynosi ponad 95%, wyświetlacz pokaże symbol 'HI'.)
4. Nacisnąć przycisk regulacji prędkości aby dokonać wyboru prędkości wentylacji - wysokiej lub niskiej.
5. Nacisnąć przycisk wyświetlacza temperatury, aby wyświetlić temperaturę otoczenia. Po 12 sekundach nastąpi powrót do wyświetlania wilgotności otoczenia.
6. Nacisnąć przycisk czasomierza aby ustawić czas włączenia/wyłączenia (1-24 godz.). W przypadku nieustawienia czasomierza urządzenie będzie realizować osuszanie w sposób ciągły.
7. Nacisnąć przycisk TiO2 aby rozpocząć TiO2. (Opcjonalnie)
8. Aby wyłączyć urządzenie, należy ponownie nacisnąć przycisk ON/OFF.

5. ODPROWADZANIE WODY

W momencie napełnienia zbiornika na wodę, nastąpi zatrzymanie sprężarki, a wskaźnik napełnienia wodą zapali się na kolor czerwony.

Wskaźnik wypełnienia zbiornika wodą  zapali się w kolorze czerwonym.

Urządzenie zacznie brzęczeć. * Aby wyłączyć brzęczenie, można nacisnąć przycisk ON/OFF lub wyłączyć urządzenie

Aby przemieścić zbiornik z wodą, należy go po prostu wyjąć z urządzenia przy użyciu uchwytu na zbiorniku wody (rys. 4.). Po opróżnieniu zbiornika wsunąć go na miejsce i upewnić się, że jest prawidłowo ustawiony. Jeśli wystąpią problemy z napełnieniem zbiornika, wskaźnik napełnienia zbiornika nie zgaśnie i urządzenie nie uruchomi się.

Gdy zbiornik na wodę jest pełny lub nie został właściwie ustawiony, wskaźnik poziomu wody zapali się na czerwono (rys. 5.).

Uwaga:

Prosimy mieć na uwadze, że w przypadku gdy zbiornik na wodę nie został prawidłowo ustawiony, wskaźnik wypełnienia wodą zapali się na czerwono.

Ciągły odpływ wody (rys. 6.)

Gdy osuszacz jest wykorzystywany w warunkach wysokiej wilgotności, zbiornik na wodę wymagać będzie częstego opróżniania. W takiej sytuacji urządzenie lepiej ustawić na opcję wypróżniania ciągłego, wykonując następujące kroki:

1. Podłączyć otwór spustowy do przewodu wodnego o wewnętrznej średnicy 12mm.

* Uwaga: Przewód wodny nie stanowi wyposażenia urządzenia.

2. Upewnić się, że woda będzie zawsze wypływać swobodnie, a przewód pozostanie we właściwym miejscu.

Uwaga! W przypadku zimnych warunków pogodowych, należy podjąć środki ostrożności, aby zapobiec zamarznięciu przewodu wodnego.

6. KONSERWACJA

Przed rozpoczęciem konserwacji lub czyszczenia należy zawsze odłączyć urządzenie od sieci zasilającej.

CZYSZCZENIE NIE KORPUSU

Urządzenie należy wycierać miękką szmatką.

Nie wolno stosować lotnych substancji chemicznych, benzyny, detergentów, czyszczonych chemicznie tkanin oraz innych roztworów czyszczących.

Mogą one uszkodzić obudowę.

CZYSZCZENIE FILTRA POWIETRZA

- Wyjąć filtr znajdujący się z tyłu urządzenia. (rys. 7).
- W przypadku filtra zmywalnego należy użyć odkurzacza lub też filtr należy opukać w celu łatwego oczyszczenia. Jeżeli filtr jest wyjątkowo brudny, należy użyć ciepłej wody z niewielką ilością niezbyt silnego środka czyszczącego (rys. 8).

- Przed wymianą należy upewnić się, że filtr jest zupełnie suchy.
- Nie wystawiać filtra na działanie promieni słonecznych.
- Filtr węgla aktywnego (rys. 9.) – Filtr ten nie jest zmywalny. Jego żywotność jest zmienna i zależy od warunków otoczenia, w których urządzenie jest używane. Filtr należy poddawać okresowym przeglądom (mniej więcej co 6 miesięcy), a w razie potrzeby dokonywać jego wymiany.

MAGAZYNOWANIE

Jeśli urządzenie nie będzie używane przez dłuższy okres czasu, należy:

- Wyłączyć urządzenie, odłączyć je od sieci zasilającej i wyczyścić przewód elektryczny.
- Całkowicie opróżnić i wytrzeć zbiornik wody.
- Przykryć urządzenie i umieścić je w miejscu osłoniętym przed bezpośrednim działaniem promieni słonecznych.

7. WYKRYWANIE I USUWANIE USTEREK

URZĄDZE NIE PRACUJE :

- Upewnić się, że regulator poziomu wilgotności znajduje się w pozycji pracy
- Upewnić się, że zbiornik na wodę jest ustawiony prawidłowo i nie jest pełen
- Upewnić się, że wlot lub wylot powietrza nie zostały zablokowane
- Czy urządzenie jest podłączone do gniazdka?

- Czy w domu jest zasilanie elektryczne?
- Czy temperatura otoczenia wynosi poniżej 50C lub powyżej 350C? Jeżeli tak, to jest to temperatura poza zakresem tolerancji urządzenia.

URZĄDZE NIE PRACUJE GŁOŚNO:

- Sprawdzić, czy urządzenie stoi niestabilnie na równej powierzchni.

WYDAJE SIĘ, ŻE URZĄDZENIE NIE DZIAŁA PRAWIDŁOWO:

- Czy filtr jest zapylony, zanieczyszczony?
- Czy wlot lub wylot powietrza jest zablokowany?
- Czy wilgotność otoczenia jest już całkiem niska?

WYDAJE SIĘ ŻE URZĄDZENIE DZIAŁA W OGRANICZONYM ZAKRESIE:

- Czy zbyt wiele drzwi i okien jest otwartych?
- Czy w pomieszczeniu znajduje się cokolwiek, co powoduje dużą wilgoć?

URZĄDZENIE PRZECIEKA:

- Upewnić się, że urządzenie jest sprawne.
- Jeżeli nie korzystamy z opcji ciągłego wypróżniania, należy upewnić się, że gumowy korek (na dnie urządzenia) jest właściwie umiejscowiony.

RO

1. UNDE POATE FI AMPLASAT (des. 1.)

Excesul de umiditate se va ivi în casa ta, în același mod în care în orice cameră din casă se va ivi mirosul alimentelor în timpul gătitului. Din acest motiv aparatul ar trebui să fie plasat în așa fel încât să poată atrage aerul umed din toată casa.

Opțional, în cazul în care într-un singur loc apare o problemă gravă, dezumidificatorul poate fi amplasat lângă acest loc, și apoi poate fi amplasat într-un punct mai central. În timpul amplasării dezumidificatorului, asigurați-vă că acesta stă pe o suprafață plană și că pe fiecare parte a aparatului există o distanță de cel puțin 10 cm (4"), pentru a permite fluxul eficient de aer. Acest dezumidificator a fost dotat cu roți, pentru a asigura o mai mare mobilitate. În timpul deplasării aparatului, trebuie ca acesta să fie mai întâi oprit, iar rezervorul de apă golit; Nu se recomandată utilizarea prelungitorului, așa încât vă rugăm să vă asigurați că aparatul este la o distanță suficientă de priză de alimentare. Dacă este necesar să se folosească prelungitorul, trebuie să vă asigurați că diametrul firelor cablului este de cel puțin 1 mm².

În timpul funcționării dezumidificatorului, atunci când este necesar să se asigure eficiența maximă, ușile și ferestrele exterioare ar trebui să fie închise.

2. ÎNAINTE DE PUNEREA ÎN FUNCȚIUNE

ATENȚIE!

- Aparatul trebuie amplasat întodeauna pe poziția verticală
- Înainte de a fi cuplat la rețeaua de alimentare după ce a fost transportat, sau a fost înclinat (de ex. în timpul curățării) aparatul trebuie lăsat în poziție verticală timp de o oră
- Nu blocați admiterea și evacuarea aerului
- Parametrii rețelei de alimentare trebuie să îndeplinească specificațiile de pe eticheta de fabricație
- În cazul deteriorării cablului de alimentare, trebuie să solicitați service-ul autorizat, pentru a evita pericolul de electrocutare
- Nu este voie să porniți sau să opriți aparatul cu ajutorul firei electrice. Întodeauna trebuie să folosiți întrerupătorul de pe panoul de comandă
- Ca să mutați aparatul trebuie mai întâi să-l decuplați de la rețeaua de alimentare și să goliți rezervorul de apă
- Pentru curățarea aparatului nu este voie să folosiți spray împotriva insectelor și alte substanțe de curățare care sunt inflamabile
- Nu vărsați și nu stropiți cu apă deasupra dezumidificatorului.
- ACEST APARAT NU ESTE DESTINAT PENTRU A FI UTILIZAT DE CĂTRE PERSOANELE (INCLUSIV CU COPII) CU CAPACITĂȚI FIZICE, SENZORIALE ȘI MENTALE REDUSE, SAU DE PERSOANE FĂRĂ EXPERIENȚĂ, CARE NU AU FOST ȘCOLARIZATE DE CĂTRE PERSOANA RESPONSABILĂ DE SIGURANȚA LOR. TREBUIE SĂ FIȚI ATENȚI CA, COPII SĂ NU SE JOACE CU APARATUL.

IMPORTANT!

Pentru a evita înghețarea buclei de răcire a dezumidificatorului nu folosiți aparatul la o temperatură mai scăzută de 5°C.

3. PIESE (des. 2.)

- | | |
|------------------------------------|--------------------------------|
| 1. Placa frontală | 6. Cablu de alimentare |
| 2. Panoul de comandă | 7. Orificiul filtrului |
| 3. Orificiul de evacuare a aerului | 8. Gura de scurgere pentru apă |
| 4. Mănerul aparatului | 9. Rezervor pentru apă |
| 5. Placa din spate | 10. Roți auto centrate |

4. FUNCȚIONAREA (des. 3.)

- | | |
|--|--|
| 1. Butonul de selectare a umidității | 8. Indicatorul vitezei reduce. |
| 2. Butonul de reglare a vitezei (ventilației) | 9. Măsurătorul timpului |
| 3. Ecranul de afișare | 10. Indicatorul de umplere a rezervorului pentru apă |
| 4. Butonul de pe ecranul de afișare a temperaturii | 11. Indicatorul ON/OFF |
| 5. Butonul ON/OFF | 12. Indicatorul TiO2 |
| 6. Indicatorul umezelii | 13. Butonul TiO2 (opțional) |
| 7. Indicatorul vitezei înalte | |

1. Conectați aparatul la rețeaua de alimentare corespunzătoare. (Vă rugăm să consultați plăcuța de

fabricație din spatele aparatului în raport cu tensiunea/frecvența corespunzătoare).

2. Apăsați butonul ON/OFF, pentru a porni aparatul. Compresorul va începe funcționarea în mod continuu. (Ionizatorul (opțional) pornește automat.)
 3. Apăsați butonul HUM1, pentru a fixa umiditatea dorită: uscare continuă: 40%, 50%, 60% sau 70%. (Când umiditatea ambiantă este mai scăzută decât 35%, ecranul va afișa simbolul 'LO' iar dacă umiditatea ambiantă este mai mare decât 95%, ecranul va afișa simbolul 'HI'.)
 4. Apăsați butonul de reglare a vitezei, pentru a alege viteza de ventilare - mare sau mică.
 5. Apăsați butonul de pe ecranul de afișare a temperaturii, pentru a afișa temperatura ambiantă. După 12 secunde va fi afișată din nou umiditatea ambiantă.
 6. Apăsați butonul de măsurare a timpului pentru a porni timpul de pornire/oprire (1-24 ore). În cazul nefixării măsurătorului de timp aparatul va usca în mod continuu
 7. Apăsați butonul TiO2 pentru a începe TiO2. (Opțional)
 8. Pentru a opri aparatul, trebuie din nou apăsat butonul ON/OFF
- ## 5. DRENAREA APEI

În momentul umplerii rezervorului cu apă, compresorul va opri, iar indicatorul de nivel al apei se va aprinde în culoare roșie. Indicatorul de umplere a rezervorului de apă  se va aprinde în culoare roșie. Aparatul începe să bătăie. * Pentru a opri bătăitul, puteți apăsa butonul ON/OFF, sau opri aparatul. Pentru a deplasa rezervorul de apă, acesta pur și simplu trebuie scos din aparat folosind mânerul de pe rezervorul cu apă (des. 4.).

După golirea rezervorului introduceți-l la loc, asigurându-vă că este plasat corect. Dacă se vor ivi probleme cu amplasarea rezervorului, indicatorul umplerii rezervorului nu se va stinge iar aparatul nu va porni.

Când rezervorul de apă este plin sau nu este setat corect, indicatorul de umplere a rezervorului de apă se va aprinde în culoare roșie (des. 5.).

Atenție:

Vă rugăm să luați în vedere, că în cazul când rezervorul de apă nu a fost setat corect, indicatorul de umplere a rezervorului de apă se va aprinde în culoare roșie.

Drenarea continuă a apei (des. 6.)

Când dezumidificatorul funcționează în condiții de umiditate foarte mari, rezervorul de apă va avea nevoie de goliri frecvente. În această situație aparatul trebuie setat la opțiunea de golire continuă, realizând următorii pași:

1. Conectați gura de scurgere la furtunul de apă cu un diametru interior de 12mm.

* Atenție: Furtunul de apă nu face parte din echipamentul aparatului.

2. Asigurați-vă că apa este drenată continuu, iar furtunul nu și-a schimbat poziția.

* Atenție! În cazul unor condiții meteorologice mai friguroase ar trebui să se ia măsuri de precauție pentru a preveni înghețarea furtunului de apă.

6. CONSERVAREA

Înainte de a începe conservarea sau curățarea, aparatul trebuie să fie decuplat de la rețeaua de alimentare.

CURĂȚAREA CARCASEI

Aparatul trebuie sters cu ajutorul unei cârpe moi.

Nu este voie să se folosească substanțe chimice volatile, benzină, detergenți, materiale tratate chimic sau alte soluții de curățare. Acestea pot deteriora carcasa.

CURĂȚAREA FILTRULUI DE AER

- Scoateți filtrul care se află în partea din spate a aparatului. (des. 7.)
- În cazul filtrului care poate fi curățat trebuie să folosiți aspiratorul sau să îl spălați pentru a-l putea curăța mai ușor. Dacă filtrul este foarte murdar, trebuie să folosiți apă caldă împreună cu mijloace de curățare nu prea puternice. (des. 8.)
- Înainte de a schimba filtrul, trebuie să vă asigurați că este uscat.
- Nu supuneți filtrul la acțiunea directă a razelor solare.
- Filtrul cărbunelui activ (des. 9.) – Acest filtru nu se spală. Durabilitatea sa este variabilă și depinde de mediul în care

este utilizat aparatul. Filtrul trebuie să fie revizuit periodic (la fiecare 6 luni) și, dacă este necesar trebuie să fie înlocuit.

DEPOZITARE

Dacă aparatul nu este folosit un timp îndelungat trebuie:

- Să opriți aparatul, să decuplați de la rețeaua de alimentare și să curățați cablul electric.
- Rezervorul de apă trebuie golit de tot și apoi sters.
- Aparatul trebuie acoperit și păstrat într-un loc unde nu este expus la acțiunea razelor solare.

7. TROUBLE SHOOTING

DEZUMIDIFICATORUL FACE MULT ZGOMOT:

- Verificați dacă aparatul stă instabil pe o suprafață plană.

APARATUL NU FUNCȚIONEAZĂ:

- Asigurați-vă că regulatorul nivelului de umiditate se află în poziția de lucru
- Asigurați-vă că rezervorul de apă este amplasat corect și nu este plin
- Asigurați-vă că admisia sau evacuarea aerului nu au fost blocate
- Aparatul este cuplat la priză?

- În casă există rețea de alimentare electrică?
- Temperatura ambiantă este mai scăzută decât 5°C sau mai mare decât 35°C? Dacă da, aceasta este temperatura în afară intervalului de toleranță a aparatului.

SE PARE CĂ, APARATUL NU FUNCȚIONEAZĂ CORESPUNZĂTOR:

- Filtrul este înfundat, murdar?
- Orificiul de aspirare a aerului este blocat?
- Umiditatea ambiantă este prea scăzută?

SE PARE CĂ, APARATUL FUNCȚIONEAZĂ ÎNTR-O ANUMITĂ LIMITĂ :

- Prea multe uși și geamuri sunt deschise?
 - În încăperea se află orice ce provoacă o umiditate prea mare?
- APARATUL ARE SCURGERI:
- Asigurați-vă că aparatul funcționează.
 - Dacă nu folosim opțiunea de golire continuă, trebuie să vă asigurați, că dopul din cauciuc (de pe fundul aparatului) este amplasat corect.

RU

1. ГДЕ УСТАНОВЛИВАТЬ (рис. 1.)

Излишек влажности будет появляться в Вашем доме таким же способом, как в любом помещении разнесится запах пищи во время приготовления. По этой причине осушитель должен располагаться таким образом, чтобы притягивать влажный воздух со всего дома. Дополнительно, если в одном месте есть серьезная проблема, осушитель можно разместить недалеко от этого места, и далее перенести его в точку, близкую к центру помещения. В ходе установки осушителя следует удостовериться, что он стоит на ровной поверхности и с каждой стороны оборудования сохраняется расстояние минимум 10 см (4") для эффективного прохождения воздуха. Настоящий осушитель был оснащен самонастраивающимися штифтами с целью повышения мобильности оборудования. При перемещении оборудования следует его вначале выключить, а резервуар для воды опорожнить. Использование удлинителя не рекомендуется, поэтому следует удостовериться, что оборудование расположено на достаточном расстоянии от постоянного гнезда питания. Если использование удлинителя является необходимым, следует удостовериться, что диаметр кабельных проводов составляет минимум 1 мм².

Во время работы осушителя, если необходимо обеспечение максимальной производительности, наружные двери и окна должны быть закрыты.

2. ПЕРЕД ИСПОЛЬЗОВАНИЕМ

Предостереже ние!

Всегда держите устройство в вертикальном положении:

- Оставьте устройство постоять в течение одного часа после транспортировки или после того, когда устройство наклонилось (например, во время чистки)
- Уберите все посторонние предметы от входного и выходного воздушных отверстий
- Параметры сети электропитания должны соответствовать данным, приведенным на фирменной табличке на задней стороне устройства
- Если провод питания поврежден, его должен заменить уполномоченный представитель обслуживающей фирмы или аналогичное квалифицированное лицо для того, чтобы избежать риска возникновения несчастного случая
- Никогда не используйте вилку провода питания для выключения и включения устройства
- Всегда используйте выключатель на панели управления
- Перед перемещением устройства сначала выключите его, затем отсоедините водяной бак и опорожните его
- Не используйте аэрозолей для очистки от насекомых или других горючих чистящих средств для очистки устройства
- Никогда не лейте и не разбрызгивайте воду на устройство
- **ДАННОЕ ОБОРУДОВАНИЕ НЕ МОЖЕТ ОБСЛУЖИВАТЬСЯ ЛИЦАМИ (ВКЛЮЧАЯ ДЕТЕЙ) С ОГРАНИЧЕННЫМИ ФИЗИЧЕСКИМИ, РЕЦЕПТОРНЫМИ ИЛИ УМСТВЕННЫМИ СПОСОБНОСТЯМИ, ЛИБО ЛИЦАМИ, НЕ ИМЕЮЩИМИ НЕОБХОДИМОГО ОПЫТА И НЕ ПРОШЕДШИМИ СПЕЦИАЛЬНОГО ОБУЧЕНИЯ У ЛИЦ, НЕСУЩИХ ОТВЕТСТВЕННОСТЬ ЗА ИХ БЕЗОПАСНОСТЬ. СЛЕДУЕТ СЛЕДИТЬ ЗА ТЕМ, ЧТОБЫ ДЕТИ НЕ ИГРАЛИ С ОБОРУДОВАНИЕМ**

ВАЖНО! Не используйте данное устройство при температуре окружающей среды ниже 5°C для предотвращения образования толстого слоя льда на испарительном змеевике.

3. ЧАСТИ (рис. 2.)

- | | |
|-----------------------|--------------------------------|
| 1. Передняя плита | 6. Кабели питания |
| 2. Панель управления | 7. Вход воздуха |
| 3. Выход воздуха | 8. |
| 4. Ручка оборудования | 9. Резервуар для воды |
| 5. | 10. Самонастраивающиеся штифты |

4. ЭКСПЛУАТАЦИЯ (рис. 3.)

- | | |
|---|---|
| 1. Кнопка подбора мощности | 8. Индикатор низкой скорости |
| 2. Кнопка регулировки скорости (вентиляции) | 9. Таймер |
| 3. Дисплей | 10. Индикатор наполняемости резервуара для воды |
| 4. Кнопка дисплея | 11. Индикатор ON/OFF |
| | 12. Индикатор TiO2 |

температуры

13. Кнопка TiO2 (опция)

5. Кнопка ON/OFF
6. Индикатор влажности
7. Индикатор высокой скорости

1. Подключить оборудование к соответствующему гнезду питания (Сверьтесь с номинальной табличкой на тыльной стороне оборудования для уточнения соответствующего напряжения/частоты.).
2. Нажать кнопку ON/OFF для включения оборудования. Компрессор начнет работать в непрерывном рабочем режиме. (Ионизатор (в качестве опции) запускается автоматически).
3. Нажать кнопку HUMID для установки требуемой влажности окружающей среды: непрерывное осушение, 40%, 50%, 60% или 70%. (Если влажность окружающей среды составляет менее 35%, на дисплее отразится пиктограмма 'LO' а если влажность окружающей среды составляет более 95%, на дисплее отразится пиктограмма 'H'.)
4. Нажать кнопку регулировки скорости для выполнения выбора скорости вентиляции – высокой или низкой.
5. Нажать кнопку дисплея температуры для отображения температуры окружающей среды. Через 12 секунд выполниться возврат к окну влажности окружающей среды.
6. Нажать кнопку таймера для установки времени включения/выключения (1–24 часов). В случае отсутствия настройки таймера оборудование будет проводить процесс осушения в непрерывном режиме.
7. Нажать кнопку TiO2 для начала TiO2. (опция)
8. Для включения оборудования следует повторно нажать кнопку ON/OFF.

5. ДРЕНАЖ

В момент наполнения резервуара для воды компрессор остановится, и индикатор наполняемости водой загорится красным цветом.

Индикатор наполняемости резервуара для воды загорится красным цветом.

Оборудование начнет гудеть. * Для выключения гудения можно нажать кнопку ON/OFF или выключить оборудование. Для перемещения резервуара с водой, его следует просто извлечь из оборудования при использовании ручки на резервуаре для воды (рис. 4.).

После опорожнения бака установите его обратно в предусмотренный для него отсек. Убедитесь, что он установлен надлежащим образом, чтобы погас индикатор и Ваш осушитель вернулся в рабочее состояние. Если резервуар для воды наполнен или не был установлен соответствующим образом, индикатор уровня воды загорится красным цветом (рис. 5.).

Внимание:

Следует учитывать, что в случае неправильной установки резервуара для воды, индикатор наполняемости водой загорится красным цветом.

Постоянный сток (рис. 6.)

Если осушитель используется в условиях высокой влажности, резервуар для воды должен опорожняться чаще. В такой ситуации оборудование лучше установить на режим непрерывного опорожнения, выполнив следующие действия:

1. Подключить спусковое отверстие к водному трубопроводу с внутренним диаметром 12 мм.

Внимание: Водный трубопровод не включен в оснащение оборудования.

2. Удостовериться, что вода будет всегда вытекать свободно, а трубопровод будет установлен в соответствующем месте.

Внимание! В случае холодного времени года следует принять меры предосторожности для предотвращения замерзания водного трубопровода.

6. ТЕ ХНИЧЕСКОЕ ОБСЛУЖИВАНИЕ

Каждый раз прежде, чем приступать к каким бы то не было, работам по техническому обслуживанию или очистку, отсоединить устройство от сети электропитания.

ОЧИСТКА КОРПУСА

Для вытирания устройства используйте мягкую ткань.

Никогда не используйте летучих химикатов, бензина, моющих средств, химически обработанных тканей или других чистящих растворов.

Всё перечисленное может до определённой степени повредить корпус устройства.

ОЧИСТКА ВОЗДУШНОГО ФИЛЬТРА

- Извлечь фильтр, расположенный с задней стороны оборудования. (рис. 7.).
- В случае промывочного фильтра следует использовать пылесос или также слегка постучать фильтром для более легкой очистки. Если фильтр очень загрязнен, использовать воду с небольшим количеством чистящего средства неагрессивного действия. (рис. 8.).
- Перед заменой следует удостовериться, что фильтр абсолютно сухой.
- Не выставлять фильтр под воздействие солнечных лучей.
- Фильтр с активированным углем (рис. 9.) – Этот фильтр не является промывочным. Его срок эксплуатации непостоянен и зависит от условий окружающей среды, в которых используется оборудование. Фильтр следует регулярно осматривать (каждые 6 месяцев), а в случае необходимости заменять его.

ХРАНЕНИЕ

- Если устройство не будет использоваться в течение продолжительного периода времени.
- Отключите устройство, выньте вилку из розетки и сложите провод питания аккуратно.
- Полностью опорожните водяной бак и вытрите его насухо.
- Накройте устройство и храните его в месте, не подверженном воздействию прямого солнечного света.

7. ПОИСК И УСТРАНЕНИЕ НЕИСПРАВНОСТЕЙ ОБОРУДОВАНИЕ НЕ РАБОТАЕТ:

- Подключено ли оборудование к розетке?
- Есть ли в доме электрическое питание?
- Температура окружающей среды ниже 5°C или выше 35°C? Если да, тогда при этой температуре оборудование не будет работать.
- Убедитесь, что регулятор влажности (или выключатель ON/OFF) включен.
- Проверьте, что водяной бак правильно установлен на устройстве и не заполнен водой полностью.
- Убедитесь, что входной и выходной патрубки для воздуха не забиты.

ЧР ЕЗМ ЕРНЫ Й ШУМ ПРИ РА БОТ Е:

- Убедитесь, что устройство стоит на горизонтальной поверхности.

КАЖЕТСЯ, ЧТО ОБОРУДОВАНИЕ РАБОТАЕТ НЕПРАВИЛЬНО:

- Фильтр запылен, загрязнен?
- Заблокирован вход или выход воздуха?
- Влажность окружающей среды слишком низкая?

КАЖЕТСЯ, ЧТО ОБОРУДОВАНИЕ РАБОТАЕТ В ОГРАНИЧЕННОМ ДИАПАЗОНЕ:

- Слишком много дверей и окон открыто?
- В помещении есть что-то, что провоцирует высокую влажность?

ОБОРУДОВАНИЕ ПРОТЕКАЕТ:

- Удостовериться, что оборудование исправно.
- Если опция непрерывного опорожнения не используется, следует удостовериться, что резиновая пробка (на дне оборудования) расположена соответствующим образом.

Срок эксплуатации оборудования 5 лет.

SE

1. PLACERING (ris. 1.)

Överskottsfukt kommer att finnas i ditt hem på samma vis som matlukt som håller sig i alla rum medan du kokar. Därför bör avfuktaren placeras på så sätt att den kan suga till sig all fuktig luft från hela bostaden.

Om ett allvarligt problem inträffar på ett ställe, kan man alternativt placera avfuktaren där och sedan flytta den till en mera central plats. Vid placering av luftavfuktaren bör man se till att den ställs på ett jämnt underlag och att det är minst 10 cm (4") fritt utrymme på apparatens alla sidor så att effektiv luftcirkulation blir möjlig. Avfuktaren är försedd med svängbara hjul som ger apparaten ökad mobilitet. Innan apparaten förflyttas ska man stänga av den och tömma vattenbehållaren. Användning av förlängningsladdar rekommenderas inte, därför bör du se till att apparaten befinner sig på tillräckligt avstånd från ett fast eluttag. Om det är nödvändigt att använda en förlängningsladd se till att ledningarnas tvärsnittsarea är minst 1 mm².

Om man vill säkerställa största möjliga kapacitet medan avfuktaren är i gång ska alla dörrar och ytterfönster stängas.

2. FÖRE ANVÄNDNING

OBSERVERA!

- Avfuktaren bör alltid hållas i upprätt läge
- Avfuktaren bör hållas i stående läge i minst 1 timme innan du ansluter den till elnätet efter transporten och när den har blivit lutad (t.ex. vid rengöring)
- Blockera inte luftintaget eller luftutloppet
- Ström försörjningen måste stämmas överens med specifikation angiven på tillverkningskylten.
- Om elkabeln är skadad bör du vända dig till auktoriserad service för att undvika risken för elektriska stötter.
- Använd aldrig stickkontakten för att starta eller stoppa avfuktaren. Du bör alltid använda strömbrytaren på kontrollpanelen
- Innan du flyttar avfuktaren, stäng av den, koppla bort strömmen och töm vattenbehållaren
- Använd inte insektsspray eller andra brandfarliga medel för rengöring
- Håll inte eller spraya inte avfuktaren med vatten.
- APPARATEN ÄR INTE AVSEDD ATT ANVÄNDAS AV PERSONER (INKLUSIVE BARN) MED NEDSATT MOTORISK, SENSORISK ELLER PSYKISK FÖRMÅGA SAMT AV OERFARNA PERSONER SOM INTE HAR INSTRUERATS AV NÅGON SOM AVSVARAR FÖR DERAS SÄKERHET. SE TILL ATT BARN INTE LEKER MED APPARATEN.

VIKTIGT!

Använd avfuktaren inte i temperaturen lägre än 5°C för att skydda kylspiralen mot frysning.

3. DELAR (ris. 2.)

- | | |
|-----------------|--|
| 1. Frontplatta | 6. Elkabel |
| 2. Manöverpanel | 7. Filtrets inlopp |
| 3. Luftutlopp | 8. Avloppsöppning för kontinuerlig tömning |
| 4. Handtag | 9. Vattenbehållare |
| 5. Bakre platta | 10. Svängbara hjul |

4. DRIFT (ris. 3.)

- | | |
|--|--------------------------------|
| 1. Knapp för inställning av fuktighetsnivå | 7. Indikering av hög hastighet |
| 2. Knapp för hastighetsreglering (ventilation) | 8. Indikering av låg hastighet |
| 3. Display | 9. Timer |
| 4. Knapp för temperaturdisplay | 10. Indikering av vattennivå |
| 5. ON/OFF-knapp | 11. ON/OFF-indikator |
| 6. Fuktindikator | 12. Indikering av TiO2 |
| | 13. TiO2-knapp (fakultativ) |

1. Anslut apparaten till rätt eluttag. (Kontrollera spänningen/frekvensen angivna på typskylten som är placerad på apparatens baksida.)
2. Tryck på ON/OFF-knappen för att starta apparaten. Kompressorn börjar arbeta i kontinuerligt läge. (Jonisatorn (fakultativ) startar automatiskt.)
3. Tryck på HUMI-knappen (aktivering av hygrostaten) för att ställa in önskad luftfuktighet: kontinuerlig avfuktning, 40%,

50%, 60% eller 70%. (Om omgivningsfuktigheten är lägre än 35% visas symbolen 'LO' på displayen, om omgivningsfuktigheten är högre än 95% visas symbolen 'HI' på displayen.

4. Tryck på knappen för hastighetsreglering för att välja fläktens hastighet – hög eller låg.
5. Tryck knappen för temperaturdisplay för att visa omgivningstemperaturen. Efter 12 sekunder återkommer displayen till att visa omgivningsfuktighet.
6. Tryck på timerknappen för att bestämma tid för påslagning/avstängning (1-24 timmar). Om timern inte ställs in arbetar apparaten i läget för kontinuerlig avfuktning.
7. Tryck på TiO2-knappen för att aktivera TiO2. (Fakultativt)
8. Tryck på ON/OFF-knappen igen för att stänga av apparaten.

5. TÖMNING AV VATTEN

När vattenbehållaren är fylld stängs kompressorn av och indikeringen av vattennivån lyser rött.

Indikeringen för vattennivån  börjar lysa rött.

Apparaten börjar ljuda. För att stoppa ljudsignalen kan man trycka på ON/OFF-knappen eller slå ifrån apparaten. För att flytta vattenbehållaren behöver man bara ta ut den ur apparaten med hjälp av handtaget som finns på behållaren (ris. 4.). När du har tömt vattenbehållaren, sätt den tillbaka på plats och kontrollera att den sitter som den ska. Om det uppstår några problem med vattenbehållarens läge, slöcknar inte indikatorn för full behållare, avfuktaren sätter då inte igång. Om vattenbehållaren är fylld eller om den blivit fel isatt börjar indikeringen för vattennivån lysa rött (ris. 5.).

Obs:

Kom ihåg att om vattenbehållaren är fel isatt börjar indikeringen för vattennivån lysa rött.

KONTINUERLIG DRÄNERING (ris. 6.)

Om avfuktaren används i miljöer med hög fuktighet blir det nödvändigt att oftare tömma vattenbehållaren. Då är det bäst att inleda kontinuerlig tömning av apparaten genom att utföra nedanstående steg:

1. Anslut avloppsöppningen till en vattenledning med invärdig diameter på 12 mm.

* Obs: Vattenledningen medföljer inte apparaten.

2. Se till att vattnet alltid kan rinna fritt och att ledningen kommer att ligga kvar på rätt ställe.

* Obs! Vid låga temperaturer ska man vidta försiktighetsåtgärder för att undvika tillfrysning av vattenledningen.

6. UNDERHÅLL

Alltid koppla bort strömmen före underhåll eller rengöring.

RENGÖRING AV HÖLJE

Använd en mjuk trasa för att rengöra avfuktaren. Du får inte använda flyktiga kemikalier, bensin, rengöringsmedel, kemiskt behandlade tyg eller andra rengöringsmedel. Alla dessa ämnen kan skada höljet.

RENGÖRING AV LUFTFILTRET

- Ta ut filtret som sitter i apparatens bakre del. (ris. 7.)
- Om filtret är tvättbart använd dammsugare eller knacka på filtret för att underlätta dess rengöring. Om filtret är väldigt smutsigt använd varmt vatten med lite mildt rengöringsmedel. (ris. 8.)
- Se till att filtret har torkat helt innan du sätter det tillbaka.
- Utsätt inte filtret för direkt solljus.
- Filter med aktivt kol är inte tvättbart (ris. 9.). Dess livslängd varierar beroende på omgivningsförhållanden i vilka apparaten används. Filtret bör kontrolleras periodvis (ungefär varje halvår) och bytas, om det behövs.

FÖRVARING

Om avfuktaren inte används under en längre tid:

- Stäng av avfuktaren, dra ut elkabeln ur vägguttaget och rengör den.
- Töm och torka rent vattenbehållaren.
- Täck avfuktaren och förvara den på en sådan plats, där den inte utsätts för solljus.

7. FELSÖKNING

AVFUKTAREN ARBETAR INTE:

Kontrollera att:

- Kontrollera att fuktighetsvred är i driftläget.

- Kontrollera att vattenbehållaren sitter som den ska och är inte full
- Kontrollera att luftintag eller luftutlopp inte är blockerade
- Är apparaten ansluten till eluttag?
- Fungerar nätspänningen i din bostad?
- Är omgivningstemperaturen lägre än 5°C eller högre än 35°C? Om den är det, är det en temperatur som ligger utanför apparatens toleransområde.

AVFUKTAREN ÄR FÖR HÖGJUDD:

- Kontrollera att avfuktaren står stabilt på en jämn yta.

DET VERKAR SOM OM APPARATEN FUNGERAR INKORREKT

- Är filtret dammigt och förorenat?

- Är luftinloppet eller luftutloppet blockerat?
- Har luftfuktigheten redan minskat betydligt?

DET VERKAR SOM OM APPARATEN FUNGERAR MED NEDSATT PRESTANDA

- Är inte för många dörrar och fönster öppna?
 - Finns det någonting i rummet som orsakar hög fuktighet?
- APPARATEN LÄCKER**
- Kontrollera om apparaten är oskadad.
 - Om du inte använder kontinuerlig tömning av apparaten bör du se till att gummipluggen (i apparatens botten) är placerad korrekt.

SI

1. KAM NAMESTITI (ris. 1.)

Prekomerna vlaga se širi po vaši hiši na enak način, kakor se med kuhanjem vonj iz kuhinje širi po vseh prostorih hiše. Zaradi tega bi moral biti sušilec nameščen tako, da lahko odvzema vlažen zrak iz cele hiše.

V primeru, če se na nekem mestu pojavi resna težava, lahko namestite sušilnik v bližini tega mesta, nato pa ga ponovno prenesete v bolj osrednji položaj. Med nameščanjem sušilnika preverite, ali stoji na ravnih tleh in ali na vsaki njegovi strani ostane 10 cm (4") prostora, da se zagotovi učinkovit pretok zraka.

Ta sušilec je opremljen s samodejno se nastavljaajočimi kolesci, ki mu zagotavljajo večjo mobilnost. Če želite napravo prenesti, jo najprej izklopite, nato pa še izpraznite posodo z vodo, Odsvetujemo uporabo podaljševalnih kablov, zato prosimo, da preverite, ali je naprava dovolj blizu fiksne električne vtičnice. Če je nujno, da uporabite podaljševalni kabel, preverite, ali znaša premer vodov v kablu vsaj 1 mm².

Med delovanjem sušilnika, ko je nujno zagotoviti največjo učinkovitost, bi morala biti zunanja vrata in okna zaprta.

2. PRED ZAGONOM

POZOR!

- Naprava mora vedno stati v pokončnem položaju
- Če napravo prevažate ali jo nagnite (npr. med čiščenjem), jo pustite v stoječem položaju za eno uro, preden jo ponovno priključite na električno omrežje
- Ne zamašite odprtin za dovod in odvod zraka
- Parametri električnega omrežja morajo ustrezati specifikaciji iz podatkovne nalepke
- Če pride do okvare napajalnega kabla, se obrnite na pooblaščen servis, da se izognete nevarnosti električnega šoka
- Naprave ne vklaplajte in ne izklaplajte s pomočjo vtiča. Vedno uporabljajte stikalo na nadzorni plošči
- Če želite napravo prenesti, jo izklopite iz električnega omrežja in izpraznite posodo za vodo
- Za čiščenje naprave ne uporabljajte razpršil, insekticidov in drugih vnetljivih čistilnih sredstev
- Naprave ne polivajte in ne škropite z vodo.

POMEMBNO!

Naprave ne uporabljajte pri temperaturi pod 5°C, da se izognete zamrzovanju hladilne spirale sušilca.

3. DELI (ris. 2.)

- | | |
|--------------------|---|
| 1. Sprednja plošča | 6. Napajalni kabel |
| 2. Nadzorna plošča | 7. Dovod zraka v filter |
| 3. Odvod zraka | 8. Izpustna odprtina za neprekinjeno izpraznjevanje |
| 4. Ročaj naprave | 9. Posoda za vodo |
| 5. Zadnja plošča | 10. Samodejno se nastavljaajoča kolesca. |

4. DELOVANJE (ris. 3.)

- | | |
|--|----------------------------------|
| 1. Gumb za izbiro vlažnosti | 7. Kazalec visoke hitrosti |
| 2. Gumb za nastavljanje hitrosti (ventilacije) | 8. Kazalec nizke hitrosti |
| 3. Zaslon | 9. Časomer |
| 4. Pritisk kazalca temperature | 10. Kazalec polne posode za vodo |
| 5. Gumb ON/OFF | 11. Kazalec ON/OFF |
| 6. Kazalec vlažnosti | 12. Kazalec TiO2 |
| | 13. Kazalec TiO2 (opcija) |

1. Napravo priključite na prveno električno vtičnico. (Za primerno napetost/frekenco pogledjte podatkovno ploščico na zadnji strani naprave.)
2. Pritisnite gumb ON/OFF za vklop naprave. Kompressor bo začel delovati v neprekinjenem načinu. (Ionizator (opcionalen) se bo vklopil samodejno.)
3. Pritisnite gumb HUM1 za nastavitve zelene vlažnosti okolja: neprekinjeno sušenje, 40%, 50%, 60% ali 70%. (Če je vlažnost v okolju pod 35%, se na zaslonu prikaže simbol »LO«, če pa je vlažnost v okolju nad 95%, se na zaslonu prikaže simbol »HI«.)
4. Za nastavitve zelene hitrosti ventilacije (visoke ali nizke) pritisnite gumb za upravljanje hitrosti.

5. Pritisnite gumb kazalca temperature – prikazala se bo temperatura v okolju. Po 12 sekundah se bo na zaslonu ponovno prikazala vlažnost v prostoru.
6. Za nastavitve zelenega časa vklopa/izklopa (od 1 do 24 ur) pritisnite gumb časomera. Če časomera ne nastavite, bo naprava delovala neprekinjeno.
7. Za vklop TiO2 pritisnite gumb TiO2. (Opcija)
8. Za izklop naprave ponovno pritisnite gumb ON/OFF.

5. ODVAJANJE VODE

Če je posoda za vodo polna, se kompressor ustavi, kazalec polne posode pa se rdeče zasveti.

Kazalec polne posode  se zasveti rdeče.

Naprava bo začela brenčati. *Če se želite izklopiti brenčanje, lahko pritisnete gumb ON/OFF ali izklopite napravo. Če posodo za vodo želite prenesti, jo preprosto potegnite ven iz naprave s pomočjo ročaja na posodi za vodo (ris. 4.). Izpraznjeno posodo porinite nazaj na njeno mesto in preverite, ali je pravilno nameščena. Če pride do težav pri namestitvi posode, kazalec polne posode ne bo ugasnil in naprava se ne bo zagnala. Če je posoda za vodo polna ali je nameščena nepravilno, se kazalec nivoja vode zasveti rdeče (ris. 5.)

Pozor:

Prosimo, upoštevajte, da v primeru, če je posoda za vodo nameščena nepravilno, se kazalec polne posode zasveti rdeče.

NEPREKINJENO ODVAJANJE VODE (ris. 6.)
Če sušilec uporabljate v zelo vlažnem okolju, bo treba posodo za vodo pogosto prazniti. V takem primeru je boljše nastaviti način neprekinjenega izpraznjevanja v skladu s spodnjim postopkom:

1. Izpustno odprtino priključite na vodno cev z notranjim premerom 12 mm.

* Pozor: Vodna cev ni priložena napravi.

2. Zagotovite, da voda vedno lahko neovirano izteka, cev pa ostane na pravem mestu.

* Pozor! Če je vreme zelo hladno, uporabite ustrezna sredstva, da preprečite zmrzovanje vodne cevi.

6. VZDRŽEVANJE

Pred začetkom čiščenja ali vzdrževalnih del vedno izključite napravo iz električnega omrežja.

ČIŠČENJE OHIŠJA

Napravo obrišite z mehko krpo.

Ne uporabljajte hlapnih kemijskih snovi, bencina, detergentov, tkanin, ki so

bile kemijsko čiščene, in drugih čistilnih raztopin, saj lahko poškodujejo ohišje.

ČIŠČENJE ZRAČNEGA FILTRA

- Potegnite ven filter, ki se nahaja na zadnji strani naprave (ris. 7.).
- V primeru pralnega filtra uporabite sesalnik oziroma filter previdno otrepite in ga tako enostavno očistite. Če je filter zelo umazan, uporabite toplo vodo z malo nežnega čistilnega sredstva (ris. 8.).
- Pred menjavo preverite, ali je filter popolnoma suh.
- Ne izpostavlajte filtra delovanju sončnih žarkov.
- Aktivni ogljikov filter (ris. 9.) – ta filter ni pralen. Njegova trajnost je spremenljiva in je odvisna od pogojev v okolju, v katerih se naprava uporablja. Filter občasno pregledujte (okoli vsakih 6 mesecev) in ga po potrebi zamenjajte.

SKLADIŠČENJE

Če naprave ne boste dalj časa uporabljali, naredite naslednje:

- Izklopite napravo, jo izključite iz električnega omrežja in očistite električni kabel.
- Popolnoma izpraznite in obrišite posodo za vodo.
- Pogrnite napravo in jo postavite na mesto, kjer ne bo izpostavljena sončnim žarkom.

7. ODKRIVANJE IN ODSTRANJEV. NAPAK NARAVA NE DELUJE

- Preverite, ali je regulator nivoja vlažnosti v delovnem položaju,
- Preverite, ali je posoda za vodo pravilno nameščena in ni polna,
- Preverite, ali nista dovod in odvod zraka zamašena.
- Ali je naprava priključena na električno vtičnico?
- Ali je v hiši elektrika?

- Ali temperatura zraka znaša manj kot 5°C oziroma v eč kot 35°C? Če je tako, potem je temperatura zunaj meja dovoljenega odstopanja.

NAPRAVA DELUJE GLASNO

- Preverite, ali stoji naprava stabilno na ravnih tleh.

ZDI SE, DA NAPRAVA NE DELUJE PRAVILNO:

- Ali je filter zaprašen, umazan?
- Ali sta dovod ali odvod zraka zamašena?
- Ali je vlažnost v okolju že nizka?

ZDI SE, DA NAPRAVA DELUJE V OMEJENEM OBSEGU:

- Ali je preveč odprtih vrat in oken?
- Ali se v prostoru nahaja kaj, kar povzroča visoko vlažnost?

NAPRAVA PUŠČA:

- Preverite, ali naprava deluje pravilno.
- Če ne uporabljate načina neprekinjenega izpraznjevanja, preverite, ali je gumijast zamašek (na dnu naprave) pravilno nameščen.

SK

1. UMIESTNENIE (obr. 1.)

Nadbytočná vlhkosť sa vo vašom byte objaví tak isto, ako sa do každej miestnosti bytu dostane zápach z vareného jedla. Preto je potrebné umiestniť osušovač na takom mieste, aby priťahoval vlhký vzduch z celého domu.

Pripadne, ak na jednom mieste je vážnejší problém s vlhkosťou, osušovač sa môže umiestniť v blízkosti tohto miesta, a následne sa umiestniť v centrálnejšom bode. Pri určovaní miesta umiestnenia osušovača je potrebné sa uistiť, či je umiestnený na rovnom povrchu a je zachovaný odstup minimálne aspoň 10 cm (4") odstupu, aby sa zabezpečil efektívny prísun vzduchu.

Tento osušovač je vybavený samonastaviteľnými kolieskami, vďaka ktorým sa ľahšie presúva. Pred tým, ako osušovač presuniete na iné miesto, je potrebné ho najprv vypnúť a vyliť vodu z nádrže na zachytenú vlhkosť. Neodporúčame používať predlžovací kábel, preto je potrebné sa uistiť, či je zariadenia v dostatočujúcej vzdialenosti od pevnej elektrickej zásuvky. Ak sa predlžovací kábel musí použiť, je potrebné sa uistiť, že je prierezová plocha vodičov v kábli aspoň 1 mm².

Ak je osušovač zapnutý, aby sa počas jeho práce zaručila maximálna efektívnosť, je potrebné zatvoriť vonkajšie dvere a okná.

2. RRED SPUSTENÍM

POZOR!

- Zariadenie musí byť vždy postavené v zvislej polohe
- Pred pripojením k elektrickej sieti po preprave alebo v prípade, ak sa zariadenie prevrátilo (napr. počas čistenia) sa zariadenie musí nechať stáť v zvislej polohe okolo jednej hodiny
- Vstupný ani výstupný otvor vzduchu sa nesmie prikrývať
- Parametre elektrickej siete, ku ktorej sa pripája zariadenia, musia spĺňať podmienky uvedené na výrobnom štítku
- V prípade, ak sa napájací kábel poškodí, aby sa predchádzalo zásahu el. prúdom, opravu môže vykonať iba autorizovaný servis
- Zariadenie sa nesmie zapínať ani vypínať pomocou zástrčky napájacieho kábla. Vždy sa musí používať vypínač na ovládacom paneli
- Ak chcete zariadenie preniesť, najprv ho vypnite, odpojte od elektrickej siete a vyprázdňte nádobu na vodu
- Na čistenie zariadenia nepoužívajte spreje proti hmyzu a ani iné horľavé čistiace prostriedky
- Nad zariadením nerozlievajte a ani nerozprašujte vodu
- TOTO ZARIADENIE NESMÚ POUŽÍVAŤ OSOBY (VRÁTANE DETÍ), KTORÉ MAJÚ OBMEDZENÉ FYZICKÉ, SENZORICKÉ ALEBO MENTÁLNE SCHOPNOSTI, ALEBO OSOBY BEZ POTREBNÝCH SKÚSENOSTÍ, KTORÉ NEBOLI PREŠKOLENÉ OSOBOU, KTORÁ ZODPOVEDÁ ZA ICH BEZPEČNOSŤ. JE POTREBNÉ DOHĽADNUŤ, ABY SA DETI SO ZARIADENÍM NEHRALI.**

DOLEŽITÉ!

Nepoužívajte zariadenie pri teplote nižšej ako 5°C, v takomto prípade sa na chladiacej špirále vytvára námraza.

3. KOMPONENTY (obr. 2.)

- | | |
|----------------------|--|
| 1. Predný panel | 6. Napájací kábel |
| 2. Ovládací panel | 7. Prieduch filtra |
| 3. Výstupný prieduch | 8. Výstupný otvor pre neustále odvádzanie vody |
| 4. Držiak zariadenia | 9. Nádobu na vodu |
| 5. Zadný panel | 10. Samonastaviteľné kolieska |

4. PRÁCA (obr. 3.)

- | | |
|--|---|
| 1. Tlačidlo regulujúce vlhkosť | 8. Ukazovateľ nízkej rýchlosti |
| 2. Tlačidlo regulujúce rýchlosť ventilácie | 9. Timer |
| 3. Displej | 10. Ukazovateľ naplnenia nádrže na vodu |
| 4. Tlačidlo displeja teploty | 11. Kontrolka ON/OFF |
| 5. Tlačidlo ON/OFF | 12. Ukazovateľ TiO2 |
| 6. Ukazovateľ vlhkosti | 13. Tlačidlo TiO2 (voliteľne) |
| 7. Ukazovateľ vysokej rýchlosti | |

- Zariadenie pripojíme do správnej elektrickej zásuvky. (Príslušné hodnoty napätia/frekvencie sú uvedené na

výrobnom štítku, ktorý nájdete na zadnej strane zariadenia).

- Stlačíme tlačidlo ON/OFF a zariadenie zapneme. Kompresor začne pracovať v režime neustálej práce. (Ionizátor (voliteľne) sa zapne automaticky.)
- Stlačíme tlačidlo HUMI nastavíme požadovanú úroveň vlhkosti prostredia: stále osušovanie, 40%, 50%, 60% alebo 70%. (Ak vlhkosť prostredia je nižšia ako 35%, na displeji sa zobrazí symbol 'LO', a ak je vlhkosť prostredia vyššia ako 95%, na displeji sa zobrazí symbol 'HI'.)
- Stlačíme tlačidlo nastavovania rýchlosti ventilácie nastavíme jej rýchlosť – vysokú alebo nízku.
- Keď stlačíme tlačidlo teploty zobrazí sa teplota prostredia. Po 12 sekundách sa na displeji znovu zobrazí úroveň vlhkosti prostredia.
- Stlačíme tlačidlo TIMER nastavíme čas zapnutia/vypnutia zariadenia (1-24 hodín). V prípade ak nastavíme neustálu prácu, zariadenie bude osušovať vzduch, kým nedosiahne požadovanú úroveň nezávisle od času.
- Stlačíme tlačidlo TiO2 sa spustí TiO2. (Voliteľne)
- Zariadenie vypneme opätovným stlačením tlačidla ON/OFF.

5. ODVÁDZANIE VODY

Keď sa nádoba na vodu naplní, kompresor sa automaticky zastaví a kontrolka naplnenia nádrže na vodu sa rozsvieti načerveno.

Kontrolka naplnenia nádoby na vodu  zasvieti sa načerveno.

Zariadenie začne bzúčať. * Bzučanie sa vypne, keď stlačíme tlačidlo ON/OFF alebo zariadenie vypneme.

Nádobu na vodu premiestnime, jednoducho vytiahnutím zo zariadenia za držiak nádoby (obr. 4.).

Keď vylejeme vodu z nádrže vsunieme ju na svoje miesto a uistíme sa, že je správne umiestnená. Ak nádrž na vodu bude umiestnená nesprávne, kontrolka naplnenia nádrže bude stále svieťiť a zariadenie sa nespustí.

Ak je nádoba na vodu plná alebo bola umiestnená nesprávne, kontrolka naplnenia nádrže na vodu sa rozsvieti načerveno (obr. 5.).

Pozor:

Kontrolka naplnenia nádoby na vodu sa zasvieti aj v prípade, ak je nesprávne umiestnená alebo zle založená.

STÁLE ODVÁDZANIE VODY (obr. 6.)

Ak osušovač používame v podmienkach s vysokou vlhkosťou vzduchu, nádoba na vodu sa bude rýchlo naplňať a musí sa často vyprázdňovať. V takejto situácii je lepšie, ak sa zariadenie používa v režime stále odvádzania vody, ktorý nastavíme nasledujúcim spôsobom:

- Výstupný otvor napojíme na hadicu s priemerom 12 mm.
- Pozor: Hadica na odvádzanie vody nie je súčasťou výbavy zariadenia.

- Ubezpečíme sa, že voda bude môcť bezproblémovo vytekať, a hadica zostane na správnom mieste.

* Pozor! V prípade nízkych teplôt vo vonkajšom prostredí je potrebné zabezpečiť, aby voda stekajúca cez hadicu nezamrzla, a hadicu neupchala.

6. ÚDRŽBA

Vždy pred začatím údržbárskych alebo čistiacich prác zariadenie sa musí odpojiť od elektrického napätia.

ČISTENIE TEĽA

Zariadenie čistíme mäkkou handrou.

Nesmú sa používať prchavé chemické látky, benzíny, saponáty, látky

čistíace chemicky a iné čistiace prostriedky. Môžu poškodiť kryt.

ČISTENIE VZDUCHOVEHO FILTRA

- Vyberieme filter zo zadnej časti zariadenia (obr. 7.).
- Ak je to filter, ktorý sa môže umývať, povysávame ho alebo ho jednoducho očistíme opláchnutím. Ak je filter špinavší, použijeme trochu teplej vody s malým množstvom jemného čistiaceho prostriedku (obr. 8.).
- Pred opätovným založením očisteného filtra sa uistíme, že je úplne suchý.
- Filter nevystavujeme pôsobeniu priamych slnečných lúčov.
- Filter z aktívneho uhlia (obr. 9.) – tento filter sa nesmie umývať. Životnosť filtra je rôzna a závisí od podmienok prostredia, v ktorých sa zariadenie používa. Filter sa musí

pravidelne kontrolovať (aspoň raz na 6 mesiacov) a prípade potreby, sa musí vymeniť.

SKLADOVANIE

Ak sa zariadenie nebude dlhšiu dobu používať:

- Zariadenie vypneme, odpojíme od el. siete a vyčistíme elektrické vedenie
- Úplne vyprázdniť a osušiť nádrž na vodu.
- Zariadenie prikryjeme a umiestnime na mieste, v ktorom na zariadenie nepôsobia priame slnečné lúče.

7. IDENTIFIKÁCIA A ODSTRÁNENIE PORÚCH

ZARIADENIE NEPRACUJE:

- Uistite sa, že regulátor úrovne vlhkosti sa nachádza v polohe práce
- Uistite sa, že nádrž na vodu je správne umiestnená a nie je plná
- Uistite sa, že vstupný alebo výstupný otvor vzduchu nie sú upchané
- Zariadenie nie je pripojené k elektrickej sieti?
- V dome nie je elektrické napätie?

- Teplota prostredia je nižšia ako 5°C alebo viac ako 35°C ? Ak áno, je to teplota poza rozsahom možných teplôt pre ktoré je zariadenie určené.

ZARIADENIE PRACUJE PRÍLIŠ HLASNO:

- Skontrolujte, či je zariadenie stabilné a je postavené na rovnom

ZDÁ SA, ŽE ZARIADENIE NEFUNGUJE SPRÁVNE:

- Filter zanesený alebo zaprášený?
- Výstupný alebo vstupný prieduch nie je zablokovaný?
- Vlhkosť prostredia je už úplne nízka?

ZDÁ SA, ŽE ZARIADENIE FUNGUJE IBA V OBMEDZENOM ROZSAHU:

- Príliš veľa dverí a okien je otvorených?
- V miestnosti je niečo, čo spôsobuje vysokú vlhkosť?

ZARIADENIE PRETEKÁ:

- Uistite sa, že zariadenie nie je poškodené.
- Ak nevyužívame možnosť neustáleho odvádzania vody, uistíme sa, či gumová zátka (na dne zariadenia) je správne umiestnená.

UA

1. ДЕ ВСТАНОВЛЮВАТИ (мал. 1.)

Надлишок вологості з'являтиметься у Вашому будинку таким же способом, як у будь-якому приміщенні розноситься запах їжі під час приготування. З цієї причини осушувач повинен розташовуватися так, щоб притягувати вологе повітря з усього будинку. Додатково, якщо в одному місці є серйозна проблема, осушувач можна розмістити недалеко від цього місця, і далі перенести його в точку, близьку до центру приміщення. В процесі установки осушувача слід уникнути, що він стоїть на рівні поверхні і з кожного боку устаткування зберігається відстань мінімум 10 см (4") для ефективного проходження повітря.

Цей осушувач оснащений самоналагоджувальними штифтами з метою підвищення мобільності устаткування. При переміщенні устаткування слід його спочатку вимкнути, а резервуар для води випорожнити. Використання подовжувача не рекомендується, тому слід уникнути, що устаткування розташоване на достатній відстані від постійного гнізда живлення. Якщо використання подовжувача є необхідним, слід уникнути, що діаметр кабелівних дротів складає мінімум 1 мм².

Під час роботи осушувача, якщо потрібно забезпечити максимальну продуктивність, зовнішні двері і вікна мають бути закриті.

2. ВКАЗІВКИ ПЕРЕД ЗАПУСКОМ УВАГА!

- Пристрій повинен завжди знаходитися у вертикальному положенні
- Перед підключенням до мережі живлення після транспортування або у разі його нахилу (напр. під час очищення), залиште пристрій у вертикальному положенні протягом години
- Не затуляйте отвори для входу або виходу повітря
- Параметри мережі живлення повинні відповідати специфікації, вказаній на заводській таблиці
- У випадку пошкодження кабелю живлення, зверніться до авторизованого сервісного центру, щоб уникнути ризику ураження струмом
- Не вмикайте і не вимикайте пристрій за допомогою мережевого штепселя. Завжди використовуйте вмикач на панелі управління
- Щоб перенести пристрій, спершу вимкніть його, відключіть від мережі живлення і вилийте воду із резервуара
- Для очищення пристрою не застосовуйте аерозольні засоби від комах або інші легкозаймисті засоби очищення
- Не розливайте і не розприскуйте воду над пристроєм.
- **ЦЕ УСТАТКУВАННЯ НЕ МОЖЕ ОБСЛУГОВУВАТИСЯ ОСОБАМИ (ТАКОЖ ДІТЬМИ) З ОБМЕЖЕНИМИ ФІЗИЧНИМИ, РЕЦЕПТОРНИМИ АБО РОЗУМОВИМИ ЗДІБНОСТЯМИ, АБО ОСОБАМИ, ЩО НЕ МАЮТЬ НЕОБХІДНОГО ДОСВІДУ ТА НЕ ПРОЙШЛИ СПЕЦІАЛЬНОГО НАВЧАННЯ У ОСІБ, КОТРИ НЕСУТЬ ВІДПОВІДАЛЬНІСТЬ ЗА ЇХ БЕЗПЕКУ. СЛІД СТЕЖИТИ ЗА ТИМ, ЩОБ ДІТИ НЕ ГРАЛИСЯ З УСТАТКУВАННЯМ**

ВАЖЛИВО!

Щоб уникнути замерзання спіралі охолодження осушувача, пристрій не можна використовувати при температурі нижче 5°C .

3. ЕЛЕМЕНТИ ПРИСТРОЮ (мал. 2.)

- | | |
|-----------------------|--|
| 1. Передня плита | 7. Вхід повітря |
| 2. Панель управління | 8. Спусковий отвір для безперервного спорожнення |
| 3. Вихід повітря | 9. Резервуар для води |
| 4. Ручка устаткування | 10. Самоналагоджувальні штифти |
| 5. Задня плита | |
| 6. Кабелі живлення | |

4. ПРИНЦИП ДІЇ (мал. 3.)

- | | |
|--|--|
| 1. Кнопка вибору потужності | 8. Індикатор низької швидкості |
| 2. Кнопка регулювання швидкості (вентиляція) | 9. Таймер |
| 3. Дисплей | 10. Індикатор наповненості резервуару для води |
| 4. Кнопка дисплея температури | 11. Індикатор ON/OFF |
| 5. Кнопка ON/OFF | 12. Індикатор TiO2 |

- | | |
|--------------------------------|-------------------------|
| 6. Індикатор вологості | 13. Кнопка TiO2 (опція) |
| 7. Індикатор високої швидкості | |

1. Підключити устаткування до відповідного гнізда живлення (Звертєся з номінальною таблицюю на тильній стороні устаткування для уточнення відповідної напруги/частоти.)
2. Натиснути кнопку ON/OFF для увімкнення устаткування. Компресор почне працювати в безперервному робочому режимі. (Іонізатор (опція) запускається автоматично).
3. Натиснути кнопку HUMI для вибору необхідної вологості довілля: безперервне осушення, 40%, 50%, 60% або 70%. (Якщо вологість довілля складає менше 35%, на дисплеї відобразиться піктограма 'LO' а якщо вологість довілля складає більше 95%, на дисплеї відобразиться піктограма 'HI'.)
4. Натиснути кнопку регулювання швидкості для виконання вибору швидкості вентиляції – висока або низьку.
5. Натиснути кнопку дисплея температури для відображення температури довілля. Через 12 секунд відкриється вікно вологості довілля.
6. Натиснути кнопку таймера для вибору часу увімкнення/вимкнення (1–24 годин). У разі відсутності налаштування таймера устаткування проводить процес осушення в безперервному режимі.
7. Натиснути кнопку TiO2, щоб задіяти TiO2. (опція)
8. Для увімкнення устаткування слід повторно натиснути кнопку ON/OFF.

5. ВІВДЕННЯ ВОДИ

У момент наповнення резервуару для води компресор зупиниться, і індикатор наповненості водою відобразиться червоним кольором.

Індикатор наповненості резервуару для води відобразиться червоним кольором.

Устаткування почне гудіти. * Для вимкнення гудіння можна натиснути кнопку ON/OFF або вимкнути устаткування. Для переміщення резервуару з водою, його слід просто витягнути з устаткування при використанні ручки на резервуарі для води (мал. 4.). Після спорожнення резервуар слід вставити його на місце і перевірити, чи він правильно розміщений. Якщо резервуар буде встановлено неправильно, індикатор наповнення резервуара не згасне і пристрій не ввімкнеться.

Якщо резервуар для води є наповнений або не був встановлений відповідним чином, індикатор рівня води відобразиться червоним кольором (мал. 5.).

Увага:

Слід враховувати, що у разі неправильної установки резервуару для води, індикатор наповненості водою відобразиться червоним кольором.

Безперервне відведення води (мал. 6.)

Якщо осушувач використовується в умовах високої вологості, резервуар для води повинен спорожнятися частіше. У такій ситуації устаткування краще встановити на режим безперервного спорожнення, виконавши наступні дії:

1. Підключити спусковий отвір до водного трубопроводу з внутрішнім діаметром 12 мм.

* Увага: Водний трубопровід не входить в комплект оснащення устаткування.

2. Упевнитися, що вода завжди витікатиме вільно, а трубопровід буде встановлений у відповідному місці.

* Увага! У холодну пору року слід прийняти заходи обережності для запобігання замерзанню водного трубопроводу.

6. ТЕХНІЧНЕ ОБСЛУГОВУВАННЯ

Перш ніж розпочати роботи з технічного обслуговування або очищення, слід обов'язково відключити пристрій від мережі живлення.

ОЧИЩЕННЯ КОРПУСУ

Пристрій слід витирати м'якою ганчіркою. Заборонено застосовувати летючі хімічні речовини, бензин, детергенти, тканини після хімічистки, а також інші розчинні для чищення. Вони можуть пошкодити корпус.

ОЧИЩЕННЯ ПОВІТРЯНОГО ФІЛЬТРУ

- Витягнути фільтр, розташований із заднього боку устаткування (мал. 7.).
- У разі промивального фільтру слід використовувати пілосос або також злегка постукати фільтром для полегшення очищення. Якщо фільтр дуже забруднений, використовувати воду з невеликою кількістю очисного засобу неагресивної дії (мал. 8.).
- Перед заміною слід упевнитися, що фільтр є абсолютно сухий.
- Не виставляти фільтр під дію сонячних променів.
- Фільтр з активованим вугіллям (мал. 9.) - Цей фільтр не є промивальним. Його термін експлуатації непостійний і залежить від умов довкілля, в яких використовується устаткування. Фільтр слід регулярно оглядати (кожні 6 місяців), а у разі потреби замінювати його.

ЗБЕРІГАННЯ

Якщо пристрій не буде використовуватися протягом тривалого часу, слід:

- Вимкнути пристрій, відключити його від мережі живлення і почистити електропровід.
- Вилити всю воду із резервуара і витерти його. Накрити пристрій і зберігати його у місці, захищеному від дії прямого сонячного проміння.

7. ВИЯВЛЕННЯ І УСУНЕННЯ НЕСПРАВНОСТЕЙ ПРИСТРІЙ НЕ ПРАЦЮЄ:

- Перевірте, чи регулятор рівня вологості знаходиться в робочому положенні

- Перевірте, чи резервуар для води правильно розміщений і не заповнений
- Перевірте, чи отвори входу або виходу повітря не заблоковані
- Чи підключено устаткування до розетки?
- Чи є в будинку електричне живлення?
- Температура довкілля нижче 5°C або вище 35°C? Якщо так, тоді при цій температурі устаткування не працюватиме.

ПРИСТРІЙ ГОЛОСНО ПРАЦЮЄ:

- Перевірте, чи пристрій стоїть на рівній поверхні і чи не хитається.

ЗДАЄТЬСЯ, ЩО УСТАТКУВАННЯ ПРАЦЮЄ НЕПРАВИЛЬНО:

- Фільтр заповнений, забруднений?
- Заблокований вхід або вихід повітря?
- Вологість довкілля занадто низька?

ЗДАЄТЬСЯ, ЩО УСТАТКУВАННЯ ПРАЦЮЄ В ОБМЕЖЕНОМУ ДІАПАЗОНІ:

- Надто багато дверей і вікон відкрито?
- У приміщення є щось, що провокує високу вологість?

УСТАТКУВАННЯ ПРОТІКАЄ:

- Упевнитися, що устаткування справне.
- Якщо опція безперервного спорожнення незадіяна, слід упевнитися, що гумова пробка (на дні устаткування) розташована відповідним чином.

BG ДЕКЛАРАЦИЯ ЗА СЪВМЕСТИМОСТ **EC**
CZ EC PROHLÁŠENÍ O SHODĚ
DE EG- KONFORMITÄTSEKTLÄRUNG
DK EF-OVERENSSTEMMELSESEKTLÆRING
EE EÜ CE SERTIFIKAAT
ES DECLARACIÓN DE CONFORMIDAD
FI EY:N VAATIMUSTENMUKAISUUSVAKUUTUS
FR DÉCLARATION CE DE CONFORMITÉ
GB EC DECLARATION OF CONFORMITY
HR EC DEKLARACIJA O SUKLADNOSTI
HU EK MEGFELELŐSÉGI NYILATKOZAT
IT DICHIARAZIONE DI CONFORMITÀ CE
LT EB ATTIKTIKTES DEKLARACIJA
LV EK ATBILSTĪBAS DEKLARĀCIJA
NL EG-CONFORMITEITSVERKLARING
NO EUROPAKOMMISSJONENS SAMSVARSEKTLÆRING
PL DEKLARACJA ZGODNOŚCI WE
RO DECLARAȚIA DE CONFORMITATE UE
RU ДЕКЛАРАЦИЯ СООТВЕТСТВИЯ ЕС
SE EU'S STANDARDDEKLARATION
SI ES IZJAVA O SKLADNOSTI
SK ES VYHLÁSENIE O SÚLADE
UA ДЕКЛАРАЦІЯ ВІДПОВІДНОСТІ ЄС

MCS Central Europe Sp.z o.o.
ul. Magazynowa 5a, 62-023 Gądki, Polska

BG декларираме, че устройствата: **CZ** prohlašujeme, že zařízení: **DE** wir erklären, dass die Geräte: **DK** vi erklærer hermed, at udstyr:
EE kinnitame, et seadmed: **ES** declaramos que los dispositivos: **FI** todistamme, että seuraavat laitteet: **FR** nous déclarons que les appareils: **GB**
declared that appliances: **HR** deklariramo da uređaji: **HU** tántűsítjuk, hogy a berendezések: **IT** dichiariamo che i dispositivi:
LT deklaruojuame, kad prietaisai: **LV** deklarējam, ka ierīces: **NL** wij verklaren dat de toestellen: **NO** vi erklærer at innretninger:
PL deklarujemy że urządzenia: **RO** declarăm că dispozitivul este conform cu: **RU** заявляем, что оборудование:
SE vi försäkrar att apparater: **SI** izjavljamo, da je oprema: **SK** prehlásenie, že zariadenie: **UA** заявляємо, що обладнання:

DH 745

BG Отговарят на директивите **CZ** Jsou v souladu s nařízenímí **DE** erfüllen die Richtlinien **DK** er i overensstemmelse med direktiver
EE vastavad direktiividele **ES** cumplen con las directivas **FI** täyttää mukaisia direktiivejä **FR** sont conformes aux directives **GB** conform to directives
HR zadovoljavaju direktive **HU** megfelel az irányelveknek **IT** sono conformi alle direttive **LT** atitinka direktyvas **LV** atbilst direktīvām **NL** voldoen
aan directieven **NO** følger direktiver **PL** spełniają dyrektywy **RO** indeplinește directivele **RU** соответствуют требованиям директив **SE**
efterföljer uppsatta direktiv **SI** so skladni z direktivami **SK** sú v súlade so smernicami
UA відповідають вимогам директив

2006/95/EC, 2004/108/EC

BG И норми **CZ** A normami **DE** und Normen **DK** og standarder **EE** ja normidele **ES** y las normativas **FI** ja normit **FR** et aux normes
GB and norms **HR** i standarde **HU** és szabványoknak **IT** e norme **LT** ir normas **LV** un normām **NL** en normen **NO** og normer
PL i normy **RO** și normele cerute **RU** и норм **SE** och normer **SI** in normami **SK** a normami **UA** i норм

EN 60335-1/A14:2010, EN 62233:2008, EN 60335-2-40/A2:2009
EN 55014-1 :2006, EN 55014-2/A2:2008, EN 61000-3-2/A2:2009
EN 61000-3-3:2008

MASTER



Gądko: 01.04.2011
4512-016 / 11

Stefano Verani
CEO MCS Group



BG - Изхвърляне на вашия стар уред

- Когато този символ на задраскана кофа за боклук е поставен върху дадено изделие, това означава, че изделието попада под разпоредбите на Европейска директива 2002/96/EC.
- Всички електрически и електронни изделия трябва да се изхвърлят отделно от битовите отпадъци, в определени за целта съоръжения, посочени от държавните или местните органи.
- Правилното изхвърляне на вашия уред ще помогне за предотвратяване на възможни негативни последици за околната среда и човешкото здраве.
- За по-подробна информация за изхвърлянето на вашия стар уред се обърнете към вашата община, службите за събиране на отпадъци или магазина, откъдето сте купили своя уред.

CZ - Likvidace starého produktu

- Produkt je navržen a vyroben za použití velmi kvalitních materiálů a komponent, které lze recyklovat a znovu použít. - Když je produktu připevněn symbol s přeškrtnutým košem, znamená to, že je produkt kryt evropskou směrnicí 2002/96/EC.
- Informujte se o místním tříděném systému pro elektrické produkty.
- Řiďte se místními pravidly a nelikvidujte staré produkty spolu s běžným odpadem. Správná likvidace starého produktu pomůže zabránit případným negativním následkům pro životní prostředí a lidské zdraví.

DE - Entsorgung Ihres Altgerätes

- Ihr Produkt ist aus hochqualitativen Materialien und Bestandteilen hergestellt, die dem Recycling zugeführt und wiederverwertet werden können.
- Falls dieses symbol eines durchgestrichenen Müllcontainers auf Rollen auf diesem Produkt angebracht ist, bedeutet dies, dass es von der Europäischen Richtlinie 2002/96/EC erfasst wird.
- Bitte informieren Sie sich über die örtlichen Sammelstellen für Elektroprodukte und elektronische geräte.
- Bitte beachten Sie die lokalen Vorschriften und entsorgen Sie Ihre Altgeräte nicht mit dem normalen Haushaltsmüll. Die korrekte Entsorgung Ihres Altgerätes ist ein Beitrag zur Vermeidung möglicher negativer Folgen für die Umwelt und die menschliche gesundheit.

DK - Bortskaffelse af dit gamle produkt

- Dit produkt er designet og produceret med materialer af høj kvalitet, som kan blive genbrutt.
- Når du ser symbolet med en skraldespand, der er kryds over, betyder det, at produktet er dækket af EU direktiv nr. 2002/96/EC.
- Venligst sæt dig ind i de danske regler om indsamling af elektriske og elektroniske produkter.
- Venligst overhold de danske regler og smid ikke dine gamle produkter ud sammen med dit normale husholdningsaffald. den korrekte bortskaffelsesmetode vil forebygge negative følger for miljøet og folkesundheden.

EE - Informatsioon kasutatud elektrooniliste ja elektriseadmete likvideerimise kohta

- See, seadmel olev märk informeerib, et tegemist on elektrooniliste või elektriseadmetega, mida pärast lõpliku kasutamist ei tohi hoida koos teiste jäätmetega.
- Kasutatud elektrooniliste ja elektriseadmete koostises on keskkonnale kahjulikke materjale. Selliseid seadmeid ei tohi hoida prügilates, need tuleb anda ümbertöötlemiseks.
- Informatsiooni kasutatud elektrooniliste ja elektriseadmete kogumissüsteemist võib saada seadme müüjal müügikohtades ja tootjal või maaletootjal.
- Eriist tähelepanu peaksid osutama tarbijad, kes kasutavad nimetatud seadmeid eramajapidamises. Arvestades asjaoluga, et sellesse sektorisse satub kõige rohkem seadmeid, tähendab see, et nende osavõtt selektiivsest kasutatud seadmete kogumisest on eriti tähtis.
- Kasutatud elektrooniliste ja elektriseadmete hoidmine koos teiste jäätmetega on tarbijatele keelatud vastavalt Euroopa Liidu Direktiivile 2002/96/EC.

ES - Cómo deshacerse del producto usado

- Su producto ha sido diseñado y fabricado con materiales y componentes de alta calidad, que pueden ser reciclados y reutilizados.
- Cuando vea este símbolo de una papelera con ruedas tachada junto a un producto, esto signifi ca que el producto está bajo la Directiva Europea 2002/96/EC.
- Deberá informarse sobre el sistema de reciclaje local separado para productos eléctricos y electrónicos. - Siga las normas locales y no se deshaga de los productos usados tirándolos en la basura normal de su hogar. El reciclaje correcto de su producto usado ayudará a evitar consecuencias negativas para el medio ambiente y la salud de las personas.

FI - Vanhan tuotteen hävittäminen

- Tuotteesi on suunniteltu ja valmistettu korkealuokkaisista materiaaleista ja komponenteista, jotka voidaan kierrättää ja käyttää uudell.
- Kun tuotteessa on tämä ylivedetyn pyörillä olevan roskakorin symboli, tuote täyttää Euroopan Direktiivin 2002/96/EC.
- Ole hyvä ja etsi tieto lähimmästä erillisestä sähköllä toimivien tuotteiden keräysjärjestelmästä.
- Toimipaikkallisten sääntöjen mukaisesti äläkä hävitä vanhaa tuotetta normaalin kotitalousjätteen joukossa. Tuotteen oikeanlainen hävittäminen auttaa estämään mahdolliset vaikutukset ympäristölle ja ihmisten terveydelle.

FR - Se débarrasser de votre produit usagé

- Votre produit est conçu et fabriqué avec des matériaux et des composants de haute qualité, qui peuvent être recyclés et utilisés de nouveau.
- Lorsque ce symbole d'une poubelle à roue barrée à un produit, cela signifi e que le produit est couvert par la Directive Européenne 2002/96/EC.
- Veuillez vous informer du système local de séparation des déchets électriques et électroniques.
- Veuillez agir selon les règles locales et ne pas jeter vos produits usages avec les déchets domestiques usuels. Jeter correctement votre produit usagé aidera à prévenir les conséquences négatives potentielles contre l'environnement et la santé humaine.

GB - Disposal of your old product

- Your product is designed and manufactured with high quality materials and components, which can be recycled and reused.
- When this crossed-out wheeled bin symbol is attached to a product it means the product is covered by the European Directive 2002/96/EC.
- Please inform yourself about the local separate collection system for electrical and electronic products.
- Please act according to your local rules and do not dispose of your oldproduct with your normal household waste. The correct disposal of your old product will help prevent potential negative consequences for the environment and human health.

HU - Régi termékének eldobása

- A terméket kiváló anyagokból és összetevőkből tervezték és készítették, melyek újrahasznosíthatóak és újra felhasználhatóak.
- Ha az áthúzott kerekes szemetes szimbólumot látja egy terméken, akkor a termék megfelel a 2002/96/EC Európai Direktívának.
- Kérjük, érdeklődjön az elektromos és elektronikus termékek helyi szelektív hulladékgyűjtési rendjéről.
- Kérjük, a helyvi törvényeknek megfelelően járjon el, és régi termékeit ne a normális háztartási szeméttel dobja ki. A régi termék helyes eldobása segít megelőzni a lehetséges negatív következményeket a környezetre és az emberi egészségre nézve.

IT - Smaltimento del prodotto

- Questo prodotto è stato progettato e fabbricato con materiali e componenti di alta qualità, che possono essere riciclati e riutilizzati.
- Quando ad un prodotto è attaccato il simbolo del bidone con le ruote segnato da una croce, significhi che il prodotto è tutelato dalla Direttiva Europea 2002/96/EC.
- Si prega di informarsi in merito al sistema locale di raccolta differenziata per i prodotti elettrici ed elettronici.
- Rispettare le norme locali in vigore e non smaltire i prodotti vecchi nei normali rifiuti domestici. Il corretto smaltimento del prodotto aiuta ad evitare possibili conseguenze negative per la salute dell'ambiente e dell'uomo.

LT - Informacija apie panaudotos elektrinės įrangos šalinimą

- Panaudotą elektrinę ir elektroninę įrangą laikyti su kitomis atliekomis vartotojams draudžiama pagal Europos Sąjungos Direktyvą 2002/96/EC.
- Šis ženklas, pavaizduotas ant įrenginio, informuoja, kad tai yra elektrinė arba elektroninė įranga, kuri panaudota negali būti laikoma kartu su kitomis atliekomis.
- Panaudotos elektrinės įrangos sudėtyje yra natūraliai aplinkai kenksmingų medžiagų. Tokios įrangos negalima laikyti sąvartnuose, ji turi būti atiduota perdirbimui.
- Informaciją apie panaudotos elektrinės įrangos rinkimo sistemą galima gauti įrenginių pardavimo vietose bei iš gamintojo arba importuotojo.

LV - Informācija par izlietoto elektrisko un elektronisko ierīču utilizēšanu

- Izlietotas elektriskā un elektroniskās ierīces izmest ar citiem atkritumiem lietotājiem ir aizliegts saskaņā ar Eiropas Savienības Direktīvu 2002/96/EC.
- Šis simbols, attēlots uz ierīces, informē, ka tā ir elektriska vai elektronika ierīce, kuru pēc izlietošanas nedrīkst izmest kopā ar citiem atkritumiem.
- Informēra diġ sġālv om lokala ātervinnings och sophanteringsssystem fōr elektriska och elektroniska produkter.
- Aġera i enlighet med dina lokala regler och slāng inte dina gamla produkter tillsammans med ditt normala hushållsavfall. Korrekt sophantering av din gamla produkt kommer att hjālpa till att fōr naturen och människors hās.

NL - Wegwerpen van uw afgedankt apparaat

- Uw apparaat werd ontworpen met een vervaardigd uit onderdelen en materialen van superieure kwaliteit, die gerecycleerd en opnieuw gebruikt kunnen worden.
- Wanneer het symbool van een doorstreepte vuilnisemmer op wielen op een product is bevestigd, betekent dit dat het product conform is de Europese Richtlijn 2002/96/EC.
- Gelieve u te informeren in verband met het plaatselijke inzamelingsstelsel voor elektrische en elektronische apparaten.
- Gelieve u te houden aan de plaatselijke reglementering en apparaten niet met het gewone huisvuil mee te geven. Door afgedankte apparaten op een correcte manier weg te werpen helpt u mogelijke negatieve gevolgen voor het milieu en de gezondheid te voorkomen.

PL - Usuwanie starego produktu

- Zakupiony produkt zaprojektowano i wykonano z materiałow najwyższej jakości i komponentów, które podlegają recyklingowi i mogą być ponownie użyte.
- Jeżeli produkt jest oznaczony powyższym symbolem przekreślonego kosza na śmiecie, oznacza to że produkt spełnia wymagania Dyrektywy Europejskiej 2002/96/EC.
- Zaleca się zapoznanie z lokalnym systemem odbioru produktów elektrycznych i elektronicznych. - Zaleca się działanie zgodnie z lokalnymi przepisami i nie wyrzucanie zużytych produktów do pojemników na odpady gospodarstwie. Właściwe usuwanie starych produktów pomoże uniknąć potencjalnych negatywnych konsekwencji oddziaływania na środowisko i zdrowie ludzi.

RO - Casarea aparatelor vechi

- Această siglă (un coş de gunoi încercuit şi tăitât) semnifică că faptul că produsul se află sub incidenţa Directivei Consiliului European 2002/96/EC.
- Aparatele electrice şi electronice nu vor fi aruncate împreună cu gunoii menajeri, ci vor fi predate în vederea reciclării la centrele de colectare special amenajate, indicate de autorităţile naţionale sau locale.
- Respectarea acestor cerinţe va ajuta la prevenirea impactului negativ asupra mediului înconjurător şi sănătăţii publice.
- Pentru informaţii mai detaliate referitoare la casarea aparatelor vechi, contactaţi autorităţile locale, serviciul de salubritate sau distribuitorul de la care aţi achiziţionat produsul.

SE - Undangörande av din gamla produk

- Din produkt är designad och tillverkad med material och komponenter av högsta kvalitet, vilka kan återvinnas och återanvändas.
- När den här överstrukna sopkorgen på en produkt, betyder det att produkten täcks av Europeiska Direktiv 2002/96/EC.
- Informera dig själv om lokala återvinnings och sophanteringssystem för elektriska och elektroniska produkter.
- Agera i enlighet med dina lokala regler och släng inte dina gamla produkter tillsammans med ditt normala hushållsavfall. Korrekt sophantering av din gamla produkt kommer att hjälpa till att för naturen och människors hälsa.

SI - Končno odvajanje generatorja

- Ta generator toplega zraka je bil načrtovan in proizveden z kakovostnimi materiali in sestavni deli se lahko predelujejo za ponovno uporabo.
- Kadar izdelek ima pritrjeno tablico z oznako z velikim zbiralnikom odpadkov z kolesi in ta oznaka je zaznamovana z križem, pomeni, da je izdelek zaščiten z Direktivo Evropske Skupnosti 2002/96/EC.

- Dobro vam priporočamo, da se informirate glede krajevnega sistema za izborno zbiranje električnih in elektronskih izdelkov.
- Vedno upoštevajte veljavne krajevne predpise in nikoli ne odvajajte stare izdelke skupaj z navadnimi hišnimi odpadki. Nepravilno odvajanje teh izdelkov lahko povzroči hude poškodbe osebam in okolju.

SK - Likvidácia vášho starého prístroja

- Keď sa na produkte nachádza tento symbol prečiarknutej smetnej nádoby s koleskami, znamená to, že daný produkt vyhovuje európskej Smernici č 2002/96/EC.
- Všetky elektrické a elektronické produkty by mali byť zlikvidované oddelené od komunálneho odpadu prostredníctvom na to určených zberných zariadení, ktoré boli ustanovené vládou alebo orgánmi miestnej správy.
- Správnu likvidáciu starých zariadení pomôžete predchádzať potenciálnym negatívnym následkom pre prostredie a ľudské zdravie.
- Podrobnejšie informácie o likvidácii starých zariadení nájdete na miestnom úrade, v službe na likvidáciu odpadu alebo u predajcu, kde ste tento produkt zakúpili.

MASTER®

CLIMATE SOLUTIONS

MCS Central Europe Sp. z o.o.
ul. Magazynowa 5a
62-023 Gądkki, Poland

MCS Italy S.p.A.
Via Tione, 12
37010 Pastrengo,
(VR) Italy

MCS China
(Master Heating Equipment Shanghai Co. Ltd.)
Unit 11, No. 198 Changjian Rd.,
Baoshang Industrial Zone,
Shanghai, 200949, China

www.mcsgl.com